



# Misja Primagran

W Primagran tworzymy przedmioty codziennego użytku, które stają się częścią najbardziej osobistej przestrzeni – Domu.

Oferujemy **wysokiej jakości**, dobrze zaprojektowane produkty - dbamy o design i ergonomię.

Zapewniamy szybkie i wygodne zakupy. Oferujemy doradztwo i pomoc zarówno przed jak i po zakupie, dbając o **satysfakcję** Klienta.

Cieszymy się dobrymi opiniami i **zaufaniem** Naszych Klientów.

**Primagran to:  
satysfakcja. zaufanie. jakość.**



# O firmie

Primagran Sp. z o.o. to polska firma rodzinna założona w 2010 roku.

Jesteśmy producentem i dystrybutorem **wysokiej jakości zlewozmywaków granitowych** oraz akcesoriów kuchennych.

Naszym priorytetem jest **ciągłe podnoszenie jakości** produktów oraz **doskonalenie procesu obsługi Klienta**.

Od lat **cieszymy się zaufaniem Klientów oraz Partnerów Biznesowych** w całej Europie.

W Primagran rozwijamy z sukcesami własne **kanały sprzedaży e-commerce**.

Aktywnie **poszukujemy partnerów B2B** rozwijając współpracę z dystrybutorami, architektami, studiami kuchennymi, instalatorami w Polsce i za granicą.

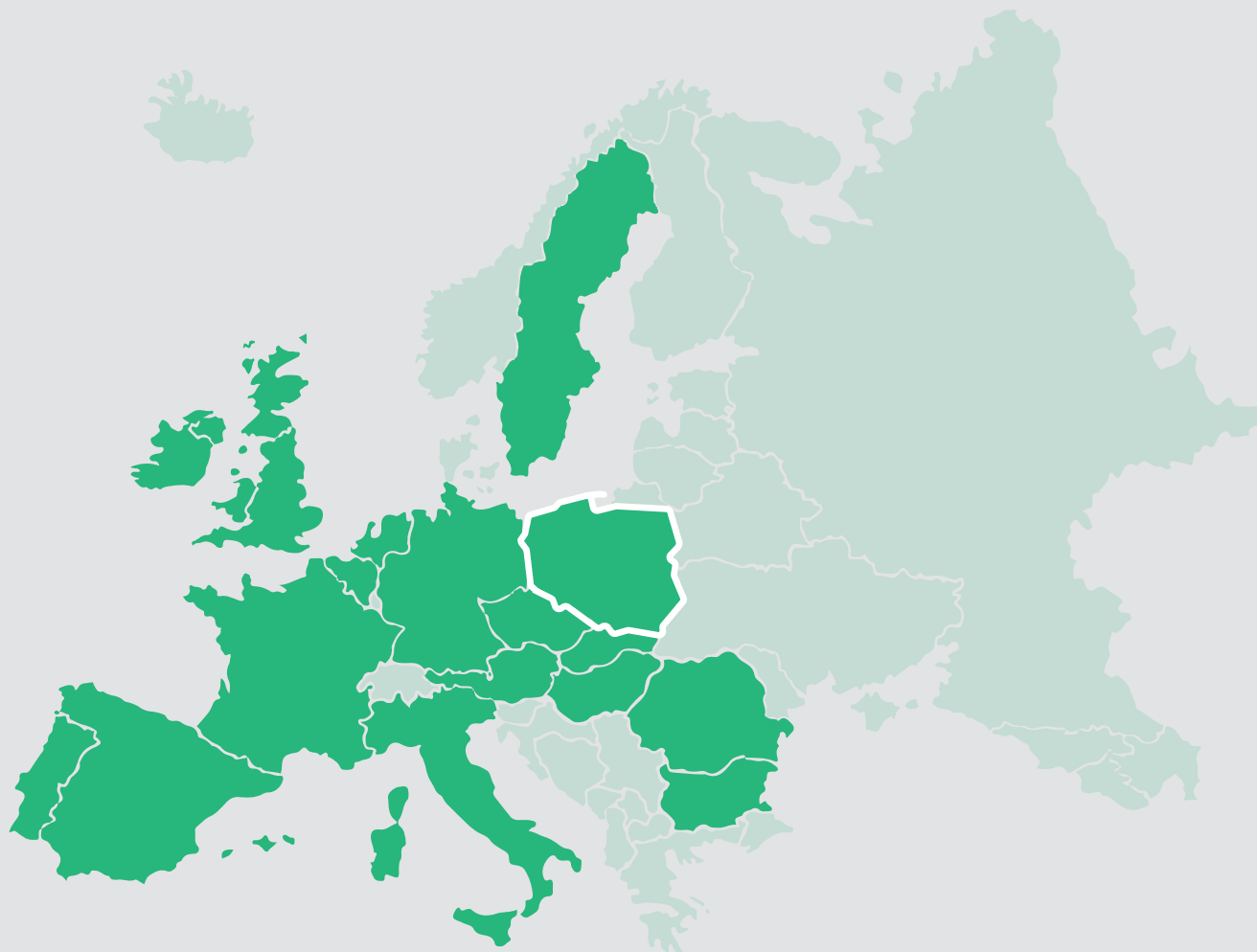

**Ponad 300.000**  
zadowolonych  
klientów



**Ponad 30.000**  
pozytywnych opinii  
(4,95/5,00)



**Polski producent**  
od 12 lat na rynku  
europejskim



# Primagran rekomendują klienci indywidualni...

Ponad **30.000** pozytywnych opinii ze średnią:

4,9/5,0



CENEO



eKomi

ebay

Sprawdź  
zweryfikowane  
opinie o nas!



## Zweryfikowane opinie klientów



"Dzień dobry, polecam produkty tej firmy, wszystko przebiegło profesjonalnie, a zakupione produkty zapakowane były perfekcyjnie. Wspieram polskie firmy! Pozdrawiam serdecznie :)"

**Agata N., Wrocław**



"Zlew wygląda obłędnie. Serdecznie polecam :) Rewelacyjna cena w stosunku do jakości. Towar sprawnie i szybko trafił do mnie. Same plusy! :)"

**Marek M., Konin**



"Zamówienie złożyłem przez internet. Zakupiony produkt otrzymałem następnego dnia. Zlewozmywak wygląda ładnie i solidnie a kolor i wzór zgodny z wizerunkiem na stronie. Polecam jako dobry produkt w rozsądnej cenie."

**Patryk B., Warszawa**



"Bardzo polecam. Dobre materiały o dobrym spasowaniu w zestawach. Przy okazji kontakt z klientem na plus. Składając zamówienie, zapomniałem o jednym z ważnych elementów zestawu. Załoga sklepu skontaktowała się ze mną i zaproponowała mi zakup tego przedmiotu w ramach tej samej wysyłki. Jak najbardziej polecam."

**Kasia P., Działdowo**

# oraz klienci biznesowi

Ponad **300** współpracujących klientów B2B w ramach programu Prima**PRO**.



## Zweryfikowane opinie partnerów



★★★★★

"Polecam zlewozmywaki Primagran ze względu na ich wytrzymałość i odporność. Moi klienci są zadowoleni nawet po kilku latach użytkowania."

**Aniła Smoluch - architekt wnętrz,  
pracownia A&K**



★★★★★

"Podoba mi się przemyślany design oraz szeroki dobór dodatków, dzięki którym mogę dopasować ofertę do potrzeby moich Klientów."

**Karolina Markiewicz - architekt wnętrz,  
pracownia A&K**



★★★★★

"Szczególnie cenię sobie modele podblatowe Londyn oraz serię nablátowá Ibiza ze względu na minimalistyczny charakter i design."

**Magdalena Rosowska - architekt wnętrz,  
pracownia Moduu**



★★★★★

"Markę Primagran poznałam przez swoich Klientów których skusiły ładne wzory, dobra cena i szybka dostawa - po 5 własnych realizacjach z przekonaniem polecam produkty Primagran."

**Agata Ambrożewska - architekt wnętrz,  
pracownia A+A**



Zapoznaj się z programem Prima**PRO**

# Odporny na kuchenne przygody



Jesteśmy pewni **jakości** naszych produktów dlatego z dumą udzielamy na nasze zlewozmywaki aż **35 lat gwarancji**.





# Zalety naszych produktów

Cechy zlewozmywaków granitowych marki Primagran:



Formuła antygrzybiczna



Odporność na wysoką temperaturę



Odporność na szok termiczny



Odporność na zarysowania



Odporność na zabrudzenia



Odporność na uderzenia



Odporność na przebarwienia



Łatwe do czyszczenia



Nie traci koloru

## Jakość



Nasze zlewozmywaki spełniają najwyższe normy jakości: Deklaracja zgodności z normą Polską i Europejską PN-EN 13310+A1, Atest higieniczny Państwowego Zakładu Higieny.

## Antybakteryjność



Zlewozmywaki Primagran są dostępne w opcji **antybakteryjnej**. Dzięki zaimplementowaniu wysoce efektywnej technologii bazującej na aktywnych jonach srebra wyeliminowano ryzyko rozwoju bakterii i drobnoustrojów. Skuteczność ochrony antybakteryjnej potwierdzają rezultaty badań przeprowadzonych w prestiżowym i nowoczesnym ośrodku badawczym w Toronto zgodnie z międzynarodowymi standardami: AATCC, ASTM, ISO, JIS.

## Elastyczność projektowania w kuchni



Podfrezowane otwory umożliwiają stworzenie spersonalizowanej strefy zmywania dla osób prawo lub leworęcznych. Gdy w domu jest dużo dzieci lub osoby niższe możemy w dogodny sposób dopasować umiejscowienie baterii i akcesoriów (dozownik, pokrętło korka od syfonu).

## Duuużo komora



Chcesz aby komora Twojego zlewozmywaka była maksymalnie duża i dopasowana do rozmiaru szafki? W Primagran projektujemy największe komory na rynku co wymaga precyzyjnej instalacji. Polecamy instalowanie naszych produktów przez profesjonalistów.

# Wybierz styl swojego zlewozmywaka

Nadaj niepowtarzalnego charakteru swojej kuchni dzięki **szerokiej gamie akcesoriów.**

Odłływy w różnych kolorach i stylach



Automatyczne mechanizmy otwierania i zamykania odpływu



Dozowniki na płyn o różnych kształtach i kolorach







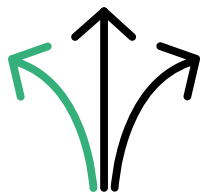



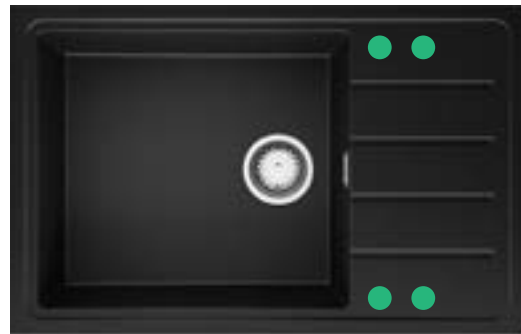





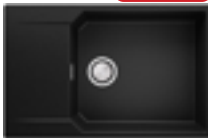

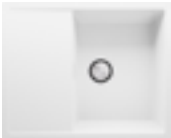

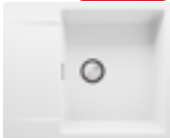
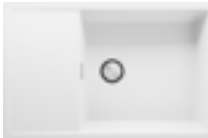
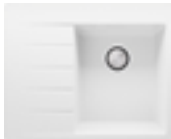

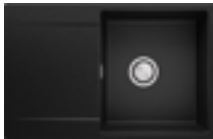
# Elastyczność projektowania

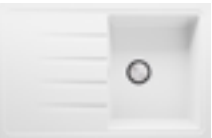

Możliwość odwracania zlewozmywaków oraz montażu akcesoriów dopasowanych do Twoich potrzeb i stylu kuchni

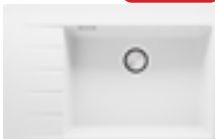

	od 40 cm	od 45 cm	od 50 cm	od 60 cm Cargo	
NABLATOWE	 <p><b>Ryga 40 XL</b> 400x500 mm <a href="#">str. 11</a></p>	 <p><b>Ryga 45 XL</b> 440x530 mm <a href="#">str. 13</a></p>	 <p><b>Madryt 45 XXL</b> 440x530 mm</p>	 <p><b>Madryt Cargo XXL</b> 780x500 mm</p>	
	 <p><b>Ibiza 550 Easy</b> 550x500 mm <a href="#">str. 23</a></p>	 <p><b>Ibiza 620 Compact XL</b> 620x500 mm <a href="#">str. 29</a></p>	 <p><b>Ibiza 780 Smart XL</b> 780x500 mm <a href="#">str. 37</a></p>	 <p><b>San Francisco 620 Compact XXL</b> 620x500 mm</p>	 <p><b>Ibiza Cargo 780 XXL</b> 780x500 mm <a href="#">str. 45</a></p>
	 <p><b>Sydney 620 Compact</b> 620x500 mm <a href="#">str. 31</a></p>	 <p><b>Kopenhaga 620 Compact</b> 620x500 mm <a href="#">str. 27</a></p>	 <p><b>Kopenhaga 780 Smart XL</b> 780x500 mm <a href="#">str. 35</a></p>	 <p><b>San Francisco 780 Smart XXL</b> 780x500 mm <a href="#">str. 39</a></p>	 <p><b>Kopenhaga 780 Cargo XXL</b> 780x500 mm <a href="#">str. 43</a></p>
	 <p><b>Mediolan 620 Compact</b> 620x500 mm <a href="#">str. 25</a></p>	 <p><b>Kopenhaga 550 Easy</b> 550x440 mm <a href="#">str. 21</a></p>	 <p><b>Mediolan 780 Smart</b> 780x500 mm <a href="#">str. 33</a></p>	 <p><b>Londyn 50 Slim</b> 460x440 mm <a href="#">str. 15</a></p>	 <p><b>San Francisco 700 Cargo XXL</b> 700x500 mm <a href="#">str. 41</a></p>
PODBLATOWE	 <p><b>Londyn 40 XL</b> 360x450 mm <a href="#">str. 63</a></p>		 <p><b>Londyn 50 XL</b> 460x440 mm <a href="#">str. 65</a></p>	 <p><b>Sydney 780 Cargo XXL</b> 780x500 mm</p>	

od 60 cm

od 80 cm



**Oslo 60 XL**  
590x500 mm [str. 19](#)

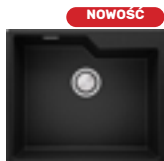

**Madryt 60 XL**  
590x500 mm



**Valencia 60 R**  
590x500 mm



**Ibiza 780 Smart Duo**  
780x500 mm [str. 49](#)



**Ibiza 900 Supreme XXL**  
900x500 mm [str. 53](#)



**Ibiza 900 Supreme Duo**  
900x500 mm [str. 57](#)



**Kopenhaga 780 Smart Duo**  
780x500 mm [str. 47](#)



**Kopenhaga 900 Supreme XXL**  
900x500 mm [str. 51](#)



**Kopenhaga 900 Supreme Duo**  
900x500 mm [str. 55](#)



**Sydney 900 Supreme XXL**  
900x500 mm



**Madryt 900 Cargo XXL**  
900x500 mm



**Monaco 60 R XL Slim**  
560x470 mm



**Oslo 80 Twin**  
780x500 mm [str. 59](#)



**Oslo 80 XL**  
780x500 mm



**Kopenhaga 900 Corner**  
900x500 mm [str. 61](#)



**Madryt 80 Twin**  
780x500 mm



**Londyn 60 XL**  
555x450 mm [str. 67](#)



**Londyn 60 Duo**  
555x450 mm [str. 69](#)



**Monaco 60 R X**  
560x470 mm



**Londyn 80 XL**  
755x450 mm [str. 71](#)

Kolorystyka  
naszych  
zlewozmywaków:



czarny



czarny metalik



grafitowy



szary

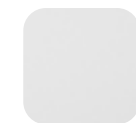

biały



beżowy



# Ryga 40 XL

## Podstawowe informacje:

- ✓ **nowoczesny wygląd** odznaczający się praktycznym minimalizmem
- ✓ **duża komora do małej szafki** - zlewozmywak z komorą o wymiarach aż 335mm x 370mm x 180mm pasuje do szafki już od 40 cm zapewniając funkcjonalność i komfort użytkowania
- ✓ **ukryty przelew okrągły** podkreśli nowoczesny design zlewozmywaka
- ✓ **elastyczność projektowania dzięki 2 podfrezowanym otworom** - baterię oraz inne akcesoria (dozownik, pokrętko korka od syfonu) możesz zainstalować w półce zlewozmywaka po środku, po lewej lub prawej stronie. Otwór środkowy jest przewidziany dla Twojej wygody.



praktyczny minimalizm w Twojej kuchni



Do szafki od 40 cm



Odporność na wysoką temperaturę



Odporność na zarysowania



Odporność na zabrudzenia



Odporność na uderzenia



Dopasowanie kolorystyczne i stylistyczne do baterii



Odporność na przebarwienia



Nie traci koloru



Odporność na szok termiczny



Formuła antybakteryjna



Formuła antygrzybiczna



Elastyczność projektowania



Łatwe do czyszczenia



Komora XL

# Ryga 40 XL

## Kolorystyka



## Dane techniczne

<b>Wymiary:</b>	400 x 500 mm
<b>Rozmiar szafki:</b>	40, 45, 50 cm i większe
<b>Rozmiar komory:</b>	335 x 370 x 180 mm
<b>Waga:</b>	9,5 kg
<b>Odptyw:</b>	3 1/2"
<b>System antyprzelewowy:</b>	Okrągły klasyczny
<b>Odwracalny:</b>	Nie
<b>Liczba komór:</b>	Jednokomorowy
<b>Liczba otworów:</b>	1 + 2 podfrezowane otwory 35mm



**Elastyczność projektowania**  
Możliwość wyboru spośród szerokiej gamy akcesoriów w konfiguratorze on-line.

Zobacz produkt on-line



**Gwarancja producenta 35 lat**



## Rysunek techniczny

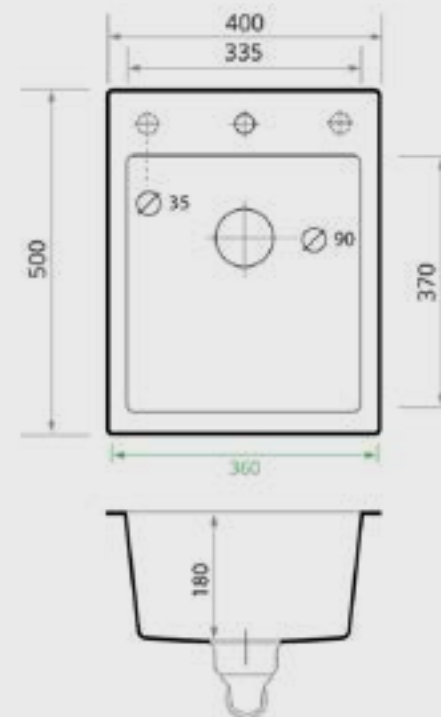

# Ryga 45 XL

## Podstawowe informacje:

- ✓ **nowoczesny wygląd** odznaczający się praktycznym minimalizmem
- ✓ **duża komora do małej szafki** - zlewozmywak z komorą o wymiarach aż 390mm x 400mm x 180mm pasuje do szafki już od 45 cm zapewniając funkcjonalność i komfort użytkowania
- ✓ **ukryty przelew okrągły** podkreśli nowoczesny design zlewozmywaka
- ✓ **elastyczność projektowania dzięki 2 podfrezowanym otworom** - baterię oraz inne akcesoria (dozownik, pokrętko korka od syfonu) możesz zainstalować w półce zlewozmywaka po środku, po lewej lub prawej stronie. Otwór środkowy jest przewidziany dla Twojej wygody.



praktyczny minimalizm w Twojej kuchni

13.



Do szafki od 45 cm



Odporność na wysoką temperaturę



Odporność na zarysowania



Odporność na zabrudzenia



Odporność na uderzenia



Dopasowanie kolorystyczne i stylistyczne do baterii



Odporność na przebarwienia



Nie traci koloru



Odporność na szok termiczny



Formuła antybakteryjna



Formuła antygrzybiczna



Elastyczność projektowania



Łatwe do czyszczenia



Komora XL



# Ryga 45 XL

## Kolorystyka

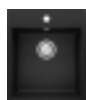

czarny



szary



czarny metalik



biały



grafitowy



beżowy

## Dane techniczne

<b>Wymiary:</b>	440 x 530 mm
<b>Rozmiar szafki:</b>	45, 50, 60 cm i większe
<b>Rozmiar komory:</b>	390 x 400 x 180 mm
<b>Waga:</b>	11 kg
<b>Odptyw:</b>	3 1/2"
<b>System antyprzelewowy:</b>	Okrągły klasyczny
<b>Odwracalny:</b>	Nie
<b>Liczba komór:</b>	Jednokomorowy
<b>Liczba otworów:</b>	1 + 2 podfrezowane otwory 35mm



**Elastyczność projektowania**  
Możliwość wyboru spośród szerokiej gamy akcesoriów w konfiguratorze on-line.

Zobacz produkt on-line



**Gwarancja producenta 35 lat**



## Rysunek techniczny

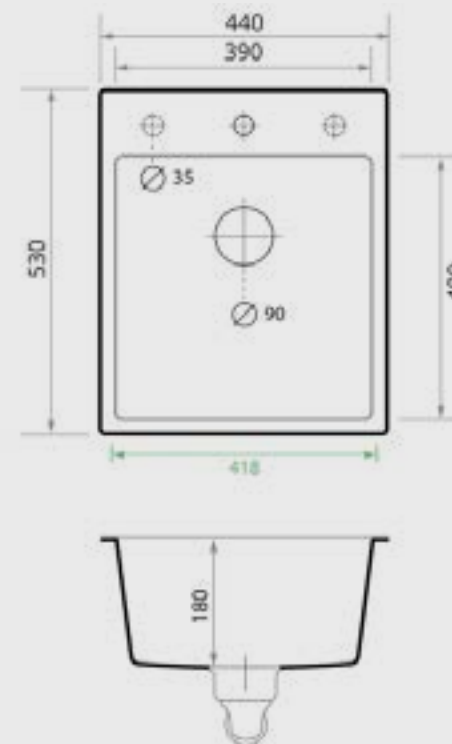

# Londyn 50 Slim

## Podstawowe informacje:

- ✓ **minimalistyczny design**, cechujący się wąskimi 20mm krawędziami wokół komory
- ✓ **duża komora** o wymiarach aż 420mm x 400mm x 190mm zapewnia wygodę i sprostą nawet dużej ilości zabrudzonych naczyń
- ✓ **ukryty przelew prostokątny** podkreśli design i charakter zlewozmywaka
- ✓ **elastyczność projektowania** - otwory na baterię oraz inne akcesoria (dozownik, pokrętło korka od syfonu) wykonasz w blacie



designerski i minimalistyczny



Do szafki od 50 cm



Odporność na wysoką temperaturę



Odporność na zarysowania



Odporność na zabrudzenia



Odporność na uderzenia



Dopasowanie kolorystyczne i stylistyczne do baterii



Odporność na przebarwienia



Nie traci koloru



Odporność na szok termiczny



Formuła antybakteryjna



Formuła antygrzybiczna



Elastyczność projektowania



Łatwe do czyszczenia



Wąskie krawędzie

# Londyn 50 Slim

## Kolorystyka



czarny



szary



czarny metalik



biały



grafitowy



beżowy

## Dane techniczne

<b>Wymiary:</b>	460 x 440 mm
<b>Rozmiar szafki:</b>	50, 60, 70 cm i większe
<b>Rozmiar komory:</b>	420 x 400 x 190 mm
<b>Waga:</b>	10,5 kg
<b>Odpyw:</b>	3 1/2"
<b>System antyprzelewowy:</b>	Prostokątny
<b>Odwracalny:</b>	Nie
<b>Liczba komór:</b>	Jednokomorowy



**Elastyczność projektowania**  
Możliwość wyboru spośród szerokiej gamy akcesoriów w konfiguratorze on-line.

Zobacz produkt on-line



**Gwarancja producenta 35 lat**



## Rysunek techniczny

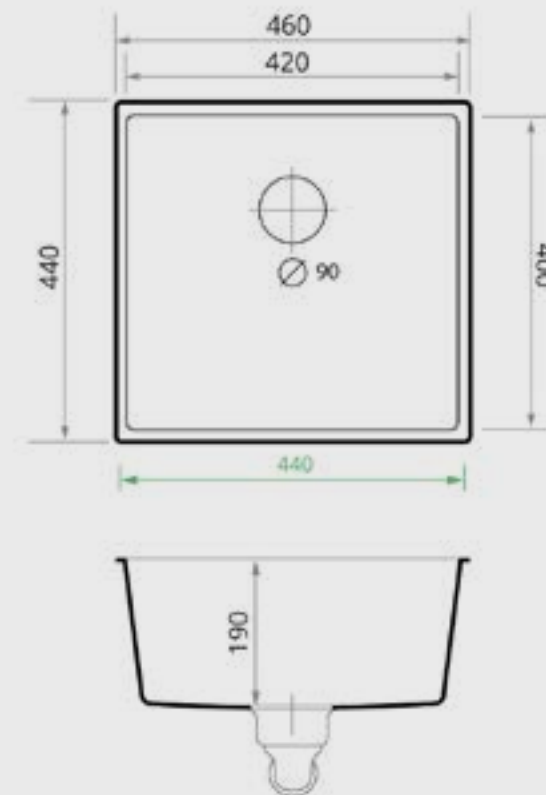



# Oslo 50 XXL

## Podstawowe informacje:

- ✓ **nowoczesny wygląd** odznaczający się wąskimi krawędziami wokół komory
- ✓ **duża komora XXL** o wymiarach aż 440mm x 400mm x 180mm sprawdzi się idealnie nawet przy większej ilości naczyń i większych akcesoriach kuchennych
- ✓ **ukryty przelew prostokątny** podkreśli nowoczesny design zlewozmywaka
- ✓ **elastyczność projektowania dzięki 5 podfrezowanym otworom** - baterię oraz inne akcesoria (dozownik, pokrętko korka od syfonu) możesz zainstalować w półce zlewozmywaka po środku, po lewej lub prawej stronie



praktyczny minimalizm w Twojej kuchni



Do szafki od 50 cm



Odporność na wysoką temperaturę



Odporność na zarysowania



Odporność na zabrudzenia



Odporność na uderzenia



Dopasowanie kolorystyczne i stylistyczne do baterii



Odporność na przebarwienia



Nie traci koloru



Odporność na szok termiczny



Formuła antybakteryjna



Formuła antygrzybiczna



Elastyczność projektowania



Łatwe do czyszczenia



Komora XXL

# Oslo 50 XXL

## Kolorystyka



czarny



szary



czarny metalik



biały



grafitowy



beżowy

## Dane techniczne

**Wymiary:** 490 x 500 mm

**Rozmiar szafki:** 50, 60 cm i większe

**Rozmiar komory:** 440 x 400 x 180 mm

**Waga:** 11 kg

**Odpyw:** 3 1/2"

**System antyprzelewowo:** Prostokątny

**Odwracalny:** Nie

**Liczba komór:** Jednokomorowy

**Liczba otworów:** 5 podfrezowanych otworów 35mm



### Elastyczność projektowania

Możliwość wyboru spośród szerokiej gamy akcesoriów w konfiguratorze on-line.

Zobacz produkt on-line



**Gwarancja producenta 35 lat**



## Rysunek techniczny

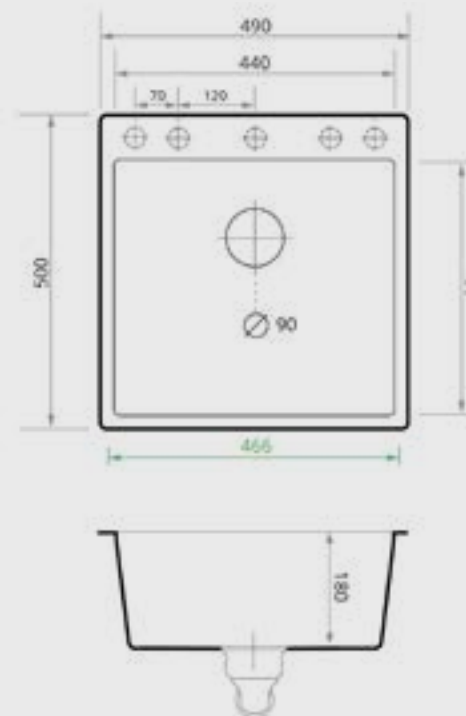

# Oslo 60 XXL

## Podstawowe informacje:

- ✓ **nowoczesny wygląd** odznaczający się wąskimi krawędziami wokół komory
- ✓ **duża komora XXL** o wymiarach aż 540mm x 400mm x 180mm sprawdzi się idealnie nawet przy większej ilości naczyń i większych akcesoriach kuchennych
- ✓ **ukryty przelew prostokątny** podkreśli design i charakter zlewozmywaka
- ✓ **elastyczność projektowania dzięki 5 podfrezowanym otworom** - baterię oraz inne akcesoria (dozownik, pokrętło korka od syfonu) możesz zainstalować w półce zlewozmywaka po środku, po lewej lub prawej stronie



praktyczny minimalizm w Twojej kuchni



Do szafki od 60 cm



Odporność na wysoką temperaturę



Odporność na zarysowania



Odporność na zabrudzenia



Odporność na uderzenia



Dopasowanie kolorystyczne i stylistyczne do baterii



Odporność na przebarwienia



Nie traci koloru



Odporność na szok termiczny



Formuła antybakteryjna



Formuła antygrzybiczna



Elastyczność projektowania



Łatwe do czyszczenia



Komora XXL

# Oslo 60 XXL

## Kolorystyka



czarny



szary



czarny metalik

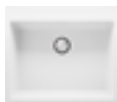

biały



grafitowy



beżowy

## Dane techniczne

<b>Wymiary:</b>	590 x 500 mm
<b>Rozmiar szafki:</b>	60, 70, 80 cm i większe
<b>Rozmiar komory:</b>	540 x 400 x 180 mm
<b>Waga:</b>	13 kg
<b>Odptyw:</b>	3 1/2"
<b>System antyprzelewowy:</b>	Prostokątny
<b>Odwracalny:</b>	Nie
<b>Liczba komór:</b>	Jednokomorowy
<b>Liczba otworów:</b>	5 podfrezowanych otworów 35mm



**Elastyczność projektowania**  
Możliwość wyboru spośród szerokiej gamy akcesoriów w konfiguratorze on-line.

Zobacz produkt on-line



**Gwarancja producenta 35 lat**



## Rysunek techniczny

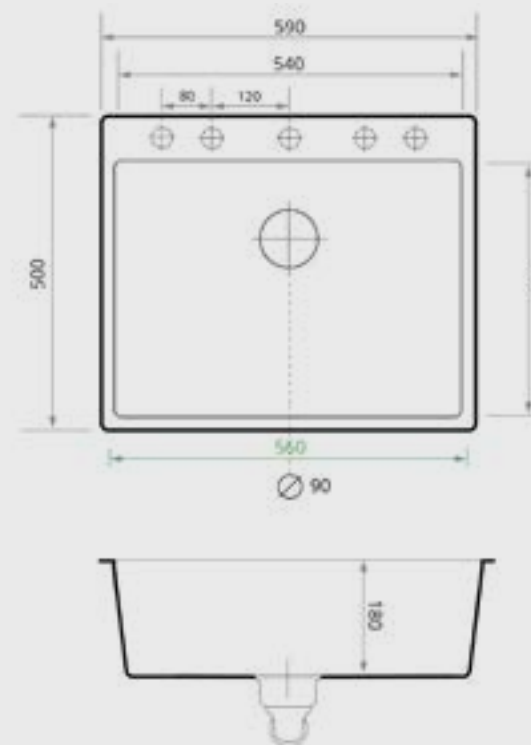



# Kopenhaga 550 Easy

## Podstawowe informacje:

- ✓ **nowoczesny wygląd**, który cechuje się bardzo wąskimi krawędziami zarówno wokół komory, jak i przy ociekaczu
- ✓ **kompaktowa komora** o wymiarach 320mm x 340mm x 160mm sprawdzi się idealnie w aneksach kuchennych i w małych kuchniach
- ✓ **profilowany ociekacz** znacznie ułatwi suszenie naczyń
- ✓ **otwór na baterię w płaszczyźnie ociekacza** powiększa strefę ociekacza oraz podkreśla lekkość designu
- ✓ **ukryty przelew prostokątny** podkreśli design i charakter zlewozmywaka
- ✓ **elastyczność projektowania dzięki 2 podfrezowanym otworom** - baterię oraz inne akcesoria (dozownik, pokrętko korka od syfonu) możesz zainstalować w półce zlewozmywaka po obu stronach zlewozmywaka



maksymalna wygoda w Twojej kuchni

21.



Do szafki  
od 45 cm



Komora z lewej  
lub z prawej



Odporność  
na wysoką  
temperaturę



Odporność na  
zarysowania



Odporność na  
zabrudzenia



Odporność  
na uderzenia



Dopasowanie  
kolorystyczne i  
stylistyczne do baterii



Odporność na  
przebarwienia



Nie traci  
koloru



Odporność na  
szok termiczny



Formuła  
antybakteryjna



Formuła  
antygrzybiczna



Elastyczność  
projektowania



Łatwe do  
czyszczenia

# Kopenhaga 550 Easy

## Kolorystyka



czarny



szary



czarny metalik



biały



grafitowy



beżowy

## Dane techniczne

<b>Wymiary:</b>	550 x 440 mm
<b>Rozmiar szafki:</b>	45, 50, 60 cm i większe
<b>Rozmiar komory:</b>	320 x 340 x 160 mm
<b>Waga:</b>	10 kg
<b>Odptyw:</b>	3 1/2"
<b>System antyprzelewowy:</b>	Prostokątny
<b>Odwracalny:</b>	Tak
<b>Liczba komór:</b>	Jednokomorowy
<b>Liczba otworów:</b>	2 podfrezowane otwory 35mm



**Elastyczność projektowania**  
Możliwość wyboru spośród szerokiej gamy akcesoriów w konfiguratorze on-line.

Zobacz produkt on-line



**Gwarancja producenta 35 lat**



## Rysunek techniczny

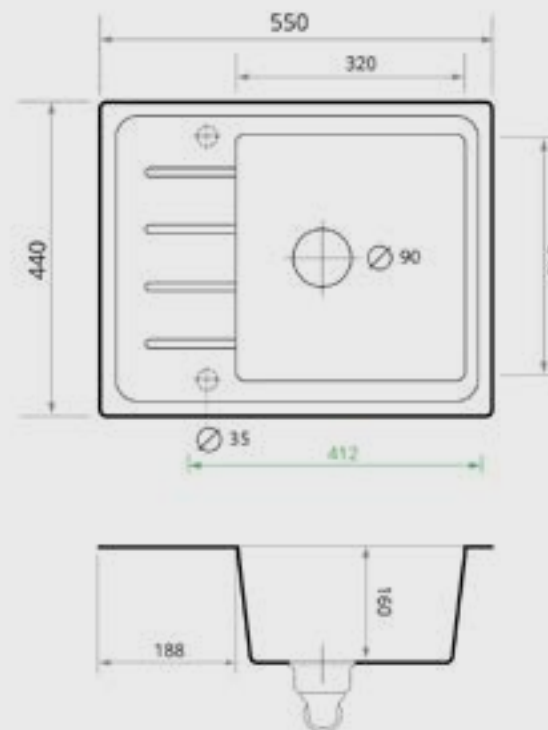

# Ibiza 550 Easy

## Podstawowe informacje:

- ✓ **minimalistyczny design**, dzięki wąskim krawędziom, idealnie gładkiej powierzchni ociekacza
- ✓ **kompaktowa komora** o wymiarach 280mm x 450mm x 180mm sprawdzi się idealnie nie tylko w małej kuchni
- ✓ **gładki ociekacz i wąskie krawędzie** dają Tobie większą powierzchnię roboczą do osuszania naczyń
- ✓ **otwór na baterię w płaszczyźnie ociekacza** powiększa strefę ociekacza oraz podkreśla lekkość designu
- ✓ **ukryty przelew prostokątny** podkreśli design i charakter zlewozmywaka
- ✓ **elastyczność projektowania dzięki 4 podfrezowanym otworom** - baterię oraz inne akcesoria (dozownik, pokrętło korka od syfonu) możesz zainstalować w półce zlewozmywaka w dogodny sposób (2 otwory poza obrysem szafki)



minimalizm i design

23.



Do szafki od 40 cm



Komora z lewej lub z prawej



Odporność na wysoką temperaturę



Odporność na zarysowania



Odporność na zabrudzenia



Odporność na uderzenia



Dopasowanie kolorystyczne i stylistyczne do baterii



Odporność na przebarwienia



Nie traci koloru



Odporność na szok termiczny



Formuła antybakteryjna



Formuła antygrzybiczna



Elastyczność projektowania



Łatwe do czyszczenia

# Ibiza 550 Easy

## Kolorystyka

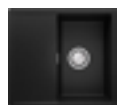

czarny



szary



czarny metalik

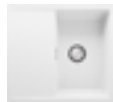

biały



grafitowy



beżowy

## Dane techniczne

<b>Wymiary:</b>	550 x 500 mm
<b>Rozmiar szafki:</b>	40, 45, 50 cm i większe
<b>Rozmiar komory:</b>	290 x 450 x 180 mm
<b>Waga:</b>	10 kg
<b>Odptyw:</b>	3 1/2"
<b>System antyprzelewowy:</b>	Prostokątny
<b>Odwracalny:</b>	Tak
<b>Liczba komór:</b>	Jednokomorowy
<b>Liczba otworów:</b>	4 podfrezowane otwory 35mm



**Elastyczność projektowania**  
Możliwość wyboru spośród szerokiej gamy akcesoriów w konfiguratorze on-line.

Zobacz produkt on-line



**Gwarancja producenta 35 lat**



## Rysunek techniczny





# Mediolan 620 Compact

## Podstawowe informacje:

- ✓ **nowoczesny wygląd**, który cechuje się bardzo wąskimi krawędziami zarówno wokół komory, jak i przy ociekaczu
- ✓ **duża komora** o wymiarach aż 310mm x 420mm x 180mm sprawdzi się idealnie nawet przy większej ilości naczyń
- ✓ **profilowany ociekacz** znacznie ułatwi suszenie naczyń
- ✓ **otwór na baterię w płaszczyźnie ociekacza** powiększa strefę ociekacza oraz podkreśla lekkość designu
- ✓ **ukryty okrągły przelew** podkreśli design i charakter zlewozmywaka
- ✓ **elastyczność projektowania dzięki 4 podfrezowanym otworom** - baterię oraz inne akcesoria (dozownik, pokrętło korka od syfonu) możesz zainstalować w półce zlewozmywaka w dogodny sposób (2 otwory poza obrysem szafki)



## charakter i funkcjonalność



Do szafki od 40 cm



Komora z lewej lub z prawej



Odporność na wysoką temperaturę



Odporność na zarysowania



Odporność na zabrudzenia



Odporność na uderzenia



Dopasowanie kolorystyczne i stylistyczne do baterii



Odporność na przebarwienia



Nie traci koloru



Odporność na szok termiczny



Formuła antybakteryjna



Formuła antygrzybiczna



Elastyczność projektowania



Łatwe do czyszczenia

# Mediolan 620 Compact

## Kolorystyka



czarny



szary

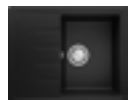

czarny metalik



biały



grafitowy



beżowy

## Dane techniczne

<b>Wymiary:</b>	620 x 500 mm
<b>Rozmiar szafki:</b>	40, 45, 50 cm i większe
<b>Rozmiar komory:</b>	310 x 420 x 180 mm
<b>Waga:</b>	11,5 kg
<b>Odptyw:</b>	3 1/2"
<b>System antyprzelewowy:</b>	Okrągły klasyczny
<b>Odwracalny:</b>	Tak
<b>Liczba komór:</b>	Jednokomorowy
<b>Liczba otworów:</b>	4 podfrezowane otwory 35mm



**Elastyczność projektowania**  
Możliwość wyboru spośród szerokiej gamy akcesoriów w konfiguratorze on-line.

Zobacz produkt on-line



## Rysunek techniczny

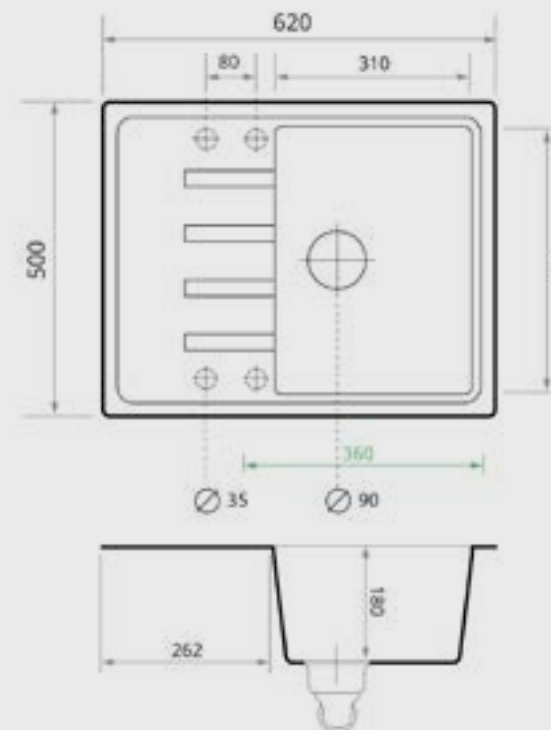

**Gwarancja producenta 35 lat**

# Kopenhaga 620 Compact

## Podstawowe informacje:

- ✓ **nowoczesny wygląd**, który cechuje się bardzo wąskimi krawędziami zarówno wokół komory, jak i przy ociekaczu
- ✓ **kompaktowa komora** o wymiarach aż 340mm x 445mm x 180mm sprawdzi się idealnie nawet przy większej ilości naczyń
- ✓ **profilowany ociekacz** znacznie ułatwi suszenie naczyń
- ✓ **otwór na baterię w płaszczyźnie ociekacza** powiększa strefę ociekacza oraz podkreśla lekkość designu
- ✓ **ukryty przelew prostokątny** podkreśli design i charakter zlewozmywaka
- ✓ **elastyczność projektowania dzięki 4 podfrezowanym otworom** - baterię oraz inne akcesoria (dozownik, pokrętło korka od syfonu) możesz zainstalować w półce zlewozmywaka w dogodny sposób (2 otwory poza obrysem szafki)



maksymalna wygoda w Twojej kuchni



Do szafki od 45 cm



Komora z lewej lub z prawej



Odporność na wysoką temperaturę



Odporność na zarysowania



Odporność na zabrudzenia



Odporność na uderzenia



Dopasowanie kolorystyczne i stylistyczne do baterii



Odporność na przebarwienia



Nie traci koloru



Odporność na szok termiczny



Formuła antybakteryjna



Formuła antygrzybiczna



Elastyczność projektowania



Łatwe do czyszczenia

# Kopenhaga 620 Compact

## Kolorystyka



czarny



szary



czarny metalik

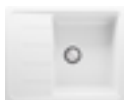

biały



grafitowy



beżowy

## Dane techniczne

<b>Wymiary:</b>	620 x 500 mm
<b>Rozmiar szafki:</b>	45, 50, 60 cm i większe
<b>Rozmiar komory:</b>	340 x 445 x 180 mm
<b>Waga:</b>	15 kg
<b>Odptyw:</b>	3 1/2"
<b>System antyprzelewowy:</b>	Prostokątny
<b>Odwracalny:</b>	Tak
<b>Liczba komór:</b>	Jednokomorowy
<b>Liczba otworów:</b>	4 podfrezowane otwory 35mm



**Elastyczność projektowania**  
Możliwość wyboru spośród szerokiej gamy akcesoriów w konfiguratorze on-line.

Zobacz produkt on-line



**Gwarancja producenta 35 lat**



## Rysunek techniczny

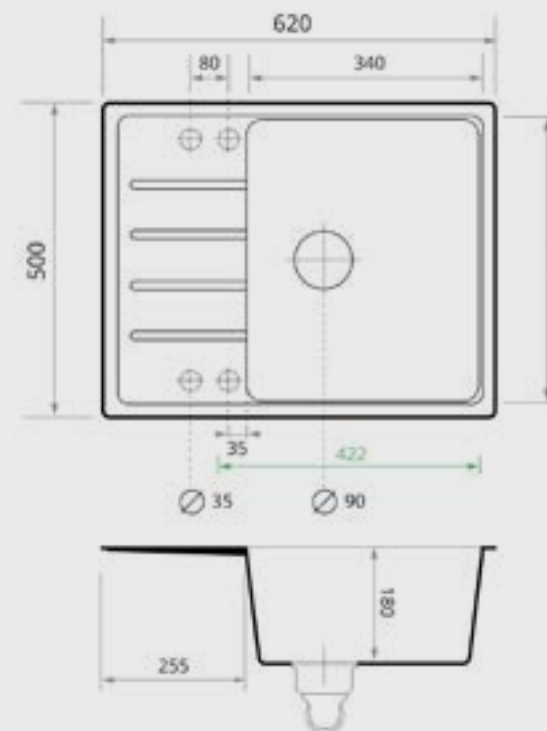



# Ibiza 620 Compact XL

## Podstawowe informacje:

- ✓ **minimalistyczny design**, dzięki wąskim krawędziom i idealnie gładkiej powierzchni ociekacza
- ✓ **duża komora XL** o wymiarach aż 340mm x 450mm x 180mm sprawdzi się idealnie nawet przy dużych naczyniach oraz większych akcesoriach kuchennych
- ✓ **gładki ociekacz i wąskie krawędzie** dają Tobie większą powierzchnię roboczą do osuszania naczyń
- ✓ **otwór na baterię w płaszczyźnie ociekacza** powiększa strefę ociekacza oraz podkreśla lekkość designu
- ✓ **ukryty przelew prostokątny** podkreśli design i charakter zlewozmywaka
- ✓ **elastyczność projektowania dzięki 4 podfrezowanym otworom** - baterię oraz inne akcesoria (dozownik, pokrętko korka od syfonu) możesz zainstalować w półce zlewozmywaka w dogodny sposób (2 otwory poza obrysem szafki)



minimalizm i design



Do szafki  
od 45 cm



Komora z lewej  
lub z prawej



Odporność  
na wysoką  
temperaturę



Odporność na  
zarysowania



Odporność na  
zabrudzenia



Odporność  
na uderzenia



Dopasowanie  
kolorystyczne i  
stylistyczne do baterii



Odporność na  
przebarwienia



Nie traci  
koloru



Odporność na  
szok termiczny



Formuła  
antybakteryjna



Formuła  
antygrzybiczna



Elastyczność  
projektowania



Łatwe do  
czyszczenia



Komora XL

# Ibiza 620 Compact XL

## Kolorystyka

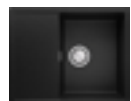

czarny



szary

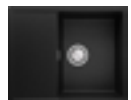

czarny metalik

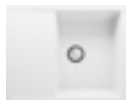

biały



grafitowy



beżowy

## Dane techniczne

<b>Wymiary:</b>	620 x 500 mm
<b>Rozmiar szafki:</b>	45, 50, 60 cm i większe
<b>Rozmiar komory:</b>	340 x 450 x 180 mm
<b>Waga:</b>	12 kg
<b>Odptyw:</b>	3 1/2"
<b>System antyprzelewowy:</b>	Prostokątny
<b>Odwracalny:</b>	Tak
<b>Liczba komór:</b>	Jednokomorowy
<b>Liczba otworów:</b>	4 podfrezowane otwory 35mm



**Elastyczność projektowania**  
Możliwość wyboru spośród szerokiej gamy akcesoriów w konfiguratorze on-line.

Zobacz produkt on-line



**Gwarancja producenta 35 lat**



## Rysunek techniczny

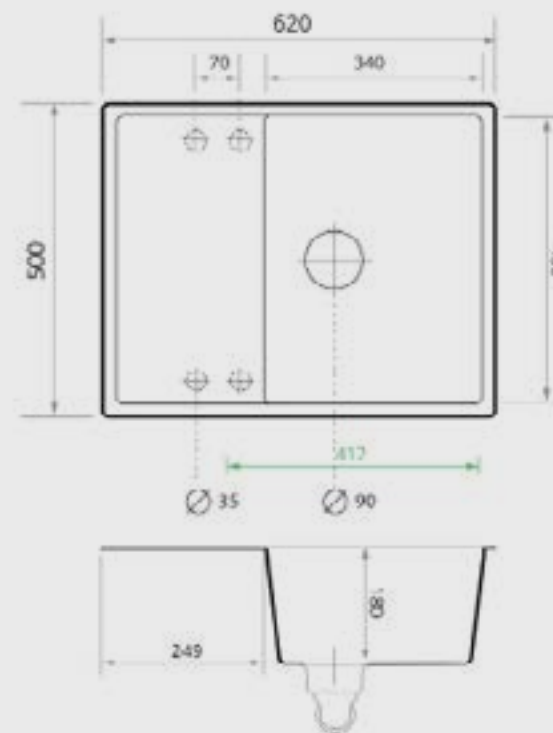

# Sydney 620 Compact

## Podstawowe informacje:

- ✓ **nowoczesny design**, sprawdzi się w każdej kuchennej aranżacji
- ✓ **najszerza komora do szafki 40 cm** o wymiarach aż 340mm x 400mm x 180mm zapewni pełen komfort i funkcjonalność użytkowania
- ✓ **designerski ociekacz z delikatnymi żłobieniami** znacznie ułatwi suszenie naczyń
- ✓ **zlewozmywak nieodwracalny** - dostępny model z ociekaczem po lewej stronie
- ✓ **ukryty przelew prostokątny** podkreśli design i charakter zlewozmywaka
- ✓ **elastyczność projektowania dzięki 4 podfrezowanym otworom** - baterię oraz inne akcesoria (dozownik, pokrętko korka od syfonu) możesz zainstalować w półce zlewozmywaka po środku, po lewej lub prawej stronie



funkcjonalność i wygoda



Do szafki od 45 cm



Odporność na wysoką temperaturę



Odporność na zarysowania



Odporność na zabrudzenia



Odporność na uderzenia



Dopasowanie kolorystyczne i stylistyczne do baterii



Odporność na przebarwienia



Nie traci koloru



Odporność na szok termiczny



Formuła antybakteryjna



Formuła antygrzybiczna



Elastyczność projektowania



Łatwe do czyszczenia

# Sydney 620 Compact

## Kolorystyka

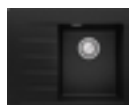

czarny

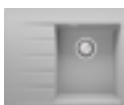

szary

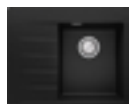

czarny metalik

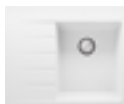

biały



grafitowy

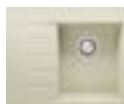

beżowy

## Dane techniczne

<b>Wymiary:</b>	620 x 500 mm
<b>Rozmiar szafki:</b>	40, 45, 50 cm i większe
<b>Rozmiar komory:</b>	340 x 400 x 180 mm
<b>Waga:</b>	12,5 kg
<b>Odptyw:</b>	3 1/2"
<b>System antyprzelewowy:</b>	Prostokątny
<b>Odwracalny:</b>	Nie
<b>Liczba komór:</b>	Jednokomorowy
<b>Liczba otworów:</b>	4 podfrezowane otwory 35mm



**Elastyczność projektowania**  
Możliwość wyboru spośród szerokiej gamy akcesoriów w konfiguratorze on-line.

Zobacz produkt on-line



**Gwarancja producenta 35 lat**



## Rysunek techniczny

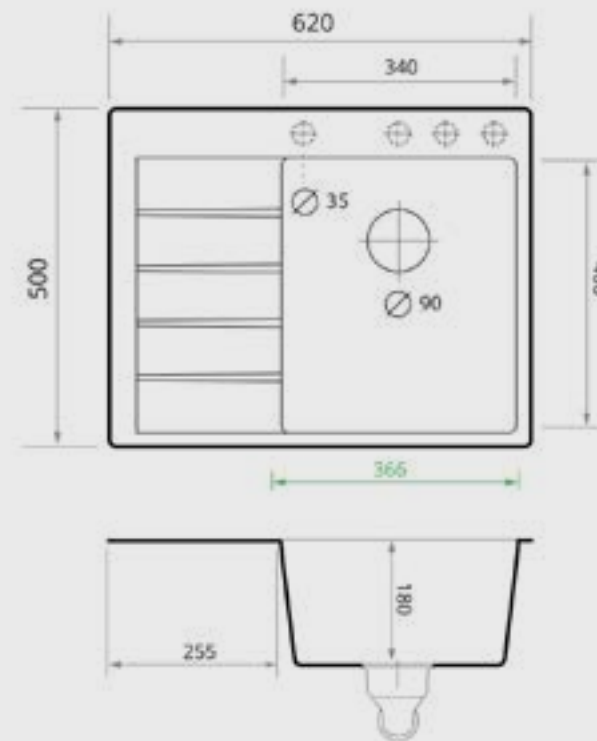



# Mediolan 780 Smart

## Podstawowe informacje:

- ✓ **nowoczesny wygląd**, który cechuje się bardzo wąskimi krawędziami zarówno wokół komory, jak i przy ociekaczu
- ✓ **kompaktowa komora** o wymiarach aż 340mm x 420mm x 180mm sprawdzi się idealnie nawet przy większej ilości naczyń
- ✓ **profilowany ociekacz** znacznie ułatwi suszenie naczyń
- ✓ **otwór na baterię w płaszczyźnie ociekacza** powiększa strefę ociekacza oraz podkreśla lekkość designu
- ✓ **ukryty okrągły przelew** podkreśli design i charakter zlewozmywaka
- ✓ **elastyczność projektowania dzięki 4 podfrezowanym otworom** - baterię oraz inne akcesoria (dozownik, pokrętko korka od syfonu) możesz zainstalować w półce zlewozmywaka w dogodny sposób (2 otwory poza obrysem szafki)



## charakter i funkcjonalność

33.



Do szafki od 45 cm



Komora z lewej lub z prawej



Odporność na wysoką temperaturę



Odporność na zarysowania



Odporność na zabrudzenia



Odporność na uderzenia



Dopasowanie kolorystyczne i stylistyczne do baterii



Odporność na przebarwienia



Nie traci koloru



Odporność na szok termiczny



Formuła antybakteryjna



Formuła antygrzybiczna



Elastyczność projektowania



Łatwe do czyszczenia

# Mediolan 780 Smart

## Kolorystyka



czarny



szary



czarny metalik



biały



grafitowy



beżowy

## Dane techniczne

<b>Wymiary:</b>	780 x 500 mm
<b>Rozmiar szafki:</b>	45, 50, 60 cm i większe
<b>Rozmiar komory:</b>	340 x 420 x 180 mm
<b>Waga:</b>	13,5 kg
<b>Odptyw:</b>	3 1/2"
<b>System antyprzelewowy:</b>	Okrągły klasyczny
<b>Odwracalny:</b>	Tak
<b>Liczba komór:</b>	Jednokomorowy
<b>Liczba otworów:</b>	4 podfrezowane otwory 35mm



**Elastyczność projektowania**  
Możliwość wyboru spośród szerokiej gamy akcesoriów w konfiguratorze on-line.

Zobacz produkt on-line



**Gwarancja producenta 35 lat**



## Rysunek techniczny

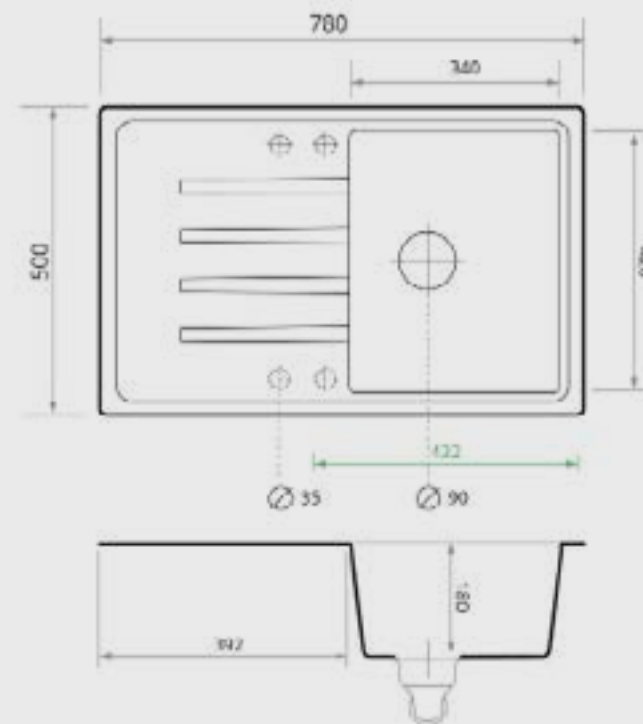

# Kopenhaga 780 Smart XL

## Podstawowe informacje:

- ✓ **nowoczesny wygląd**, który cechuje się bardzo wąskimi krawędziami zarówno wokół komory, jak i przy ociekaczu
- ✓ **duża komora XL** o wymiarach aż 340mm x 444mm x 180mm sprawdzi się idealnie nawet przy większej ilości naczyń
- ✓ **profilowany ociekacz** znacznie ułatwi suszenie naczyń
- ✓ **otwór na baterię w płaszczyźnie ociekacza** powiększa strefę ociekacza oraz podkreśla lekkość designu
- ✓ **ukryty przelew prostokątny** podkreśli design i charakter zlewozmywaka
- ✓ **elastyczność projektowania dzięki 4 podfrezowanym otworom** - baterię oraz inne akcesoria (dozownik, pokrętko korka od syfonu) możesz zainstalować w półce zlewozmywaka w dogodny sposób (2 otwory poza obrysem szafki)



maksymalna wygoda w Twojej kuchni



Do szafki od 45 cm



Komora z lewej lub z prawej



Odporność na wysoką temperaturę



Odporność na zarysowania



Odporność na zabrudzenia



Odporność na uderzenia



Dopasowanie kolorystyczne i stylistyczne do baterii



Odporność na przebarwienia



Nie traci koloru



Odporność na szok termiczny



Formuła antybakteryjna



Formuła antygrzybiczna



Elastyczność projektowania



Łatwe do czyszczenia



Komora XL

# Kopenhaga 780 Smart XL

## Kolorystyka



czarny



szary



czarny metalik

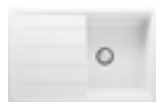

biały



grafitowy



beżowy

## Dane techniczne

<b>Wymiary:</b>	780 x 500 mm
<b>Rozmiar szafki:</b>	45, 50, 60 cm i większe
<b>Rozmiar komory:</b>	340 x 444 x 180 mm
<b>Waga:</b>	17 kg
<b>Odptyw:</b>	3 1/2"
<b>System antyprzelewowy:</b>	Prostokątny
<b>Odwracalny:</b>	Tak
<b>Liczba komór:</b>	Jednokomorowy
<b>Liczba otworów:</b>	4 podfrezowane otwory 35mm



**Elastyczność projektowania**  
Możliwość wyboru spośród szerokiej gamy akcesoriów w konfiguratorze on-line.

Zobacz produkt on-line



**Gwarancja producenta 35 lat**



## Rysunek techniczny

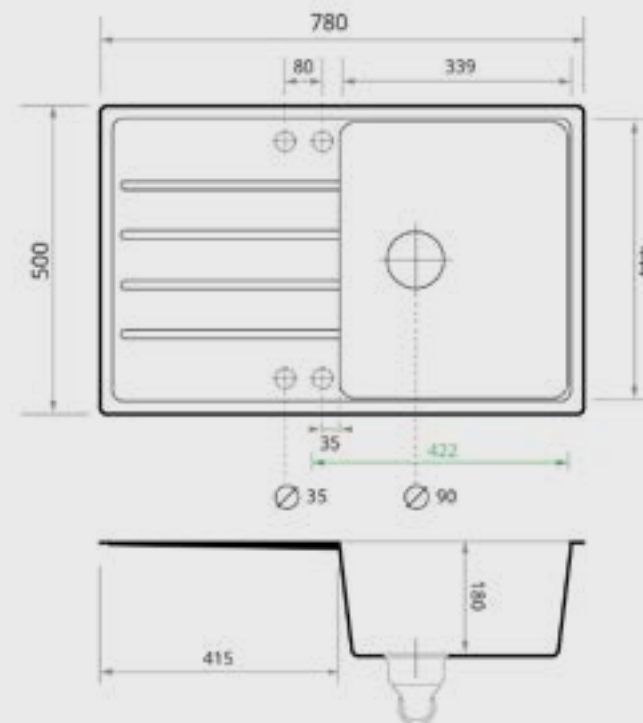



# Ibiza 780 Smart XL

## Podstawowe informacje:

- ✓ **minimalistyczny design**, dzięki wąskim krawędziom i idealnie gładkiej powierzchni ociekacza
- ✓ **duża komora XL** o wymiarach aż 340mm x 450mm x 180mm sprawdzi się idealnie nawet przy dużych naczyniach oraz większych akcesoriach kuchennych
- ✓ **gładki ociekacz i wąskie krawędzie** dają Tobie większą powierzchnię roboczą do osuszania naczyń
- ✓ **otwór na baterię w płaszczyźnie ociekacza** powiększa strefę ociekacza oraz podkreśla lekkość designu
- ✓ **ukryty przelew prostokątny** podkreśli design i charakter zlewozmywaka
- ✓ **elastyczność projektowania dzięki 4 podfrezowanym otworom** - baterię oraz inne akcesoria (dozownik, pokrętko korka od syfonu) możesz zainstalować w półce zlewozmywaka w dogodny sposób (2 otwory poza obrysem szafki)



minimalizm i design

37.



Do szafki  
od 45 cm



Komora z lewej  
lub z prawej



Odporność  
na wysoką  
temperaturę



Odporność na  
zarysowania



Odporność na  
zabrudzenia



Odporność  
na uderzenia



Dopasowanie  
kolorystyczne i  
stylistyczne do baterii



Odporność na  
przebarwienia



Nie traci  
koloru



Odporność na  
szok termiczny



Formuła  
antybakteryjna



Formuła  
antygrzybiczna



Elastyczność  
projektowania



Łatwe do  
czyszczenia



Komora XL

# Ibiza 780 Smart XL

## Kolorystyka

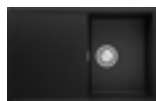

czarny



szary

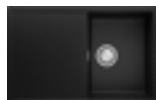

czarny metalik

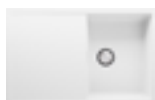

biały



grafitowy



beżowy

## Dane techniczne

<b>Wymiary:</b>	780 x 500 mm
<b>Rozmiar szafki:</b>	45, 50, 60 cm i większe
<b>Rozmiar komory:</b>	340 x 450 x 180 mm
<b>Waga:</b>	14 kg
<b>Odptyw:</b>	3 1/2"
<b>System antyprzelewowy:</b>	Prostokątny
<b>Odwracalny:</b>	Tak
<b>Liczba komór:</b>	Jednokomorowy
<b>Liczba otworów:</b>	4 podfrezowane otwory 35mm



**Elastyczność projektowania**  
Możliwość wyboru spośród szerokiej gamy akcesoriów w konfiguratorze on-line.

Zobacz produkt on-line



**Gwarancja producenta 35 lat**

## Rysunek techniczny

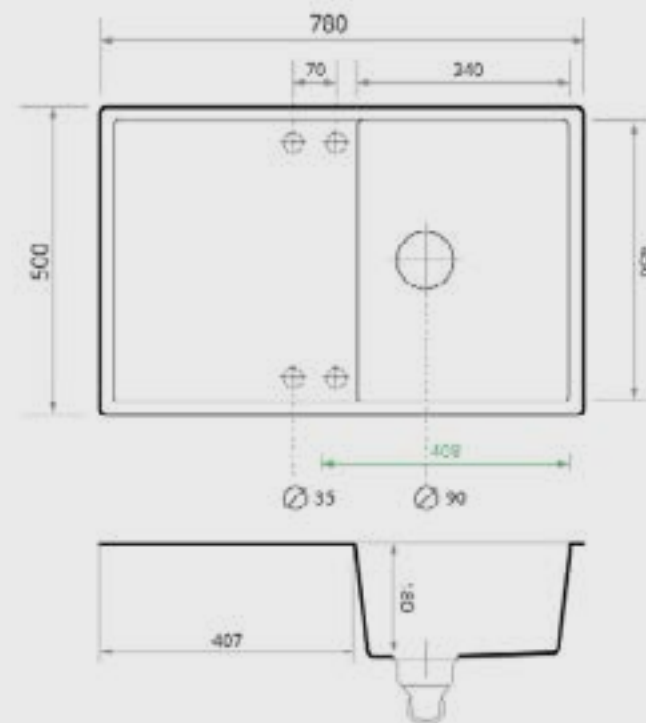

# San Francisco 780 Smart XXL

## Podstawowe informacje:

- ✓ **minimalistycznie i prosto**, pasuje do każdej nowoczesnej kuchni
- ✓ **duża komora XXL** o wymiarach aż 400mm x 450mm x 180mm do szafek od 50 cm, zmieści nawet blachę do piekarnika
- ✓ **ukryty przelew prostokątny** podkreśli design i charakter zlewozmywaka
- ✓ **elastyczność projektowania dzięki 4 podfrezowanym otworom** - baterię oraz inne akcesoria (dozownik, pokrętko korka od syfonu) możesz zainstalować w półce zlewozmywaka w dogodny sposób (2 otwory poza obrysem szafki)



prosty design, duża komora



Do szafki od 50 cm



Komora z lewej lub z prawej



Odporność na wysoką temperaturę



Odporność na zarysowania



Odporność na zabrudzenia



Odporność na uderzenia



Dopasowanie kolorystyczne i stylistyczne do baterii



Odporność na przebarwienia



Nie traci koloru



Odporność na szok termiczny



Formuła antybakteryjna



Formuła antygrzybiczna



Elastyczność projektowania



Łatwe do czyszczenia



Komora XXL

# San Francisco 780 Smart XXL

## Kolorystyka

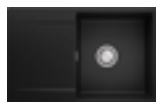

czarny



szary

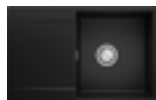

czarny metalik

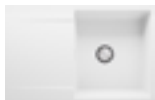

biały



grafitowy



beżowy

## Dane techniczne

<b>Wymiary:</b>	780 x 500 mm
<b>Rozmiar szafki:</b>	50, 60, 70 cm i większe
<b>Rozmiar komory:</b>	400 x 450 x 180 mm
<b>Waga:</b>	15,5 kg
<b>Odptyw:</b>	3 1/2"
<b>System antyprzelewowy:</b>	Prostokątny
<b>Odwracalny:</b>	Tak
<b>Liczba komór:</b>	Jednokomorowy
<b>Liczba otworów:</b>	4 podfrezowane otwory 35mm



**Elastyczność projektowania**  
Możliwość wyboru spośród szerokiej gamy akcesoriów w konfiguratorze on-line.

Zobacz produkt on-line



## Rysunek techniczny

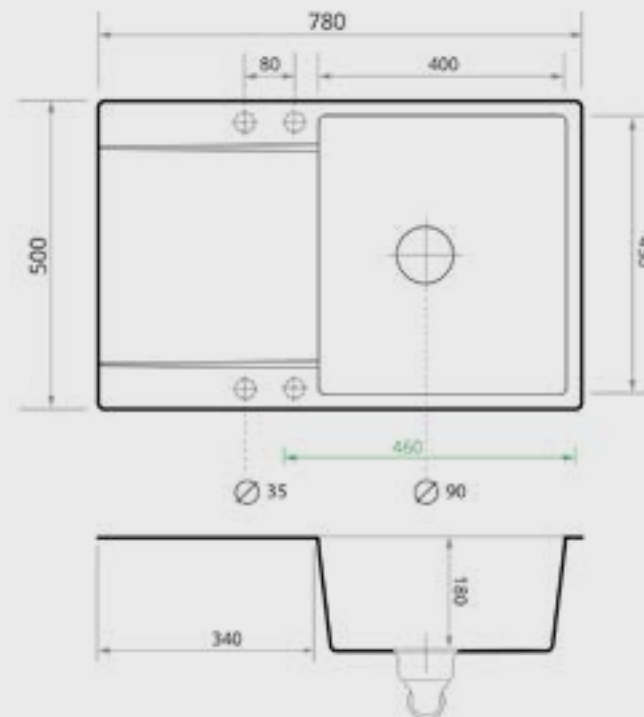

**Gwarancja producenta 35 lat**



# San Francisco 700 Cargo XXL

## Podstawowe informacje:

- ✓ **minimalistycznie i prosto**, pasuje do każdej nowoczesnej kuchni
- ✓ **duża komora Cargo XXL** o wymiarach aż 485mm x 450mm x 180mm do szafek od 60 cm zmieści nawet blachę do piekarnika
- ✓ **ukryty przelew prostokątny** podkreśli design i charakter zlewozmywaka
- ✓ **elastyczność projektowania dzięki 4 podfrezowanym otworom** - baterię oraz inne akcesoria (dozownik, pokrętło korka od syfonu) możesz zainstalować w półce zlewozmywaka w dogodny sposób (2 otwory poza obrysem szafki)



prosty design, duża komora

41.



Do szafki  
od 60 cm



Komora z lewej  
lub z prawej



Odporność  
na wysoką  
temperaturę



Odporność na  
zarysowania



Odporność na  
zabrudzenia



Odporność  
na uderzenia



Dopasowanie  
kolorystyczne i  
stylistyczne do baterii



Odporność na  
przebarwienia



Nie traci  
koloru



Odporność na  
szok termiczny



Formuła  
antybakteryjna



Formuła  
antygrzybiczna



Elastyczność  
projektowania



Łatwe do  
czyszczenia



Komora XXL

# San Francisco 700 Cargo XXL

## Kolorystyka



czarny



szary



czarny metalik

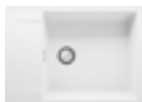

biały



grafitowy



beżowy

## Dane techniczne

<b>Wymiary:</b>	700 x 500 mm
<b>Rozmiar szafki:</b>	60, 70, 80 cm i większe
<b>Rozmiar komory:</b>	485 x 450 x 180 mm
<b>Waga:</b>	14,5 kg
<b>Odptyw:</b>	3 1/2"
<b>System antyprzelewowy:</b>	Prostokątny
<b>Odwracalny:</b>	Tak
<b>Liczba komór:</b>	Jednokomorowy
<b>Liczba otworów:</b>	4 podfrezowane otwory 35mm



**Elastyczność projektowania**  
Możliwość wyboru spośród szerokiej gamy akcesoriów w konfiguratorze on-line.

Zobacz produkt on-line



**Gwarancja producenta 35 lat**



## Rysunek techniczny

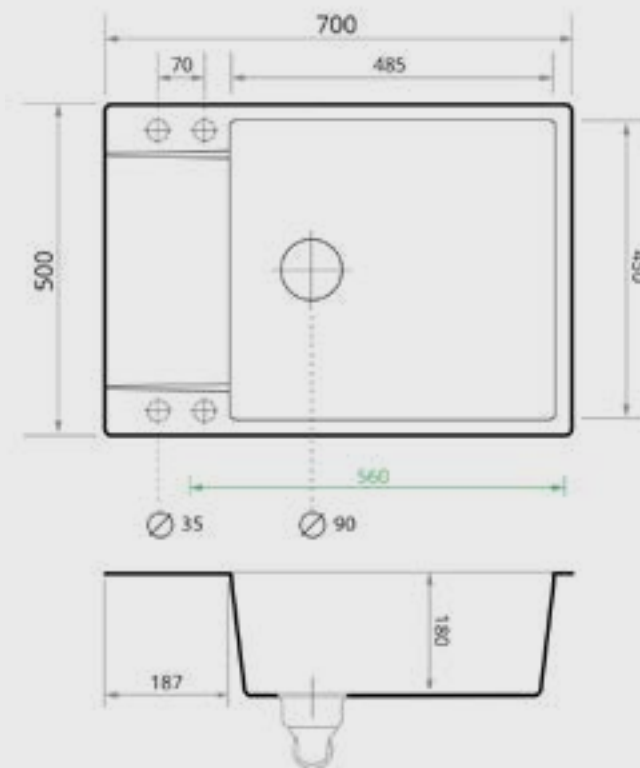

# Kopenhaga 780 Cargo XXL

## Podstawowe informacje:

- ✓ **nowoczesny wygląd**, który cechuje się bardzo wąskimi krawędziami zarówno wokół komory, jak i przy ociekaczu
- ✓ **powiększona komora Cargo XXL** o wymiarach aż 470mm x 420mm x 180mm, zmieści nawet blachę do piekarnika
- ✓ **profilowany ociekacz** znacznie ułatwi suszenie naczyń
- ✓ **otwór na baterię w płaszczyźnie ociekacza** powiększa strefę ociekacza oraz podkreśla lekkość designu
- ✓ **ukryty przelew prostokątny** podkreśli design i charakter zlewozmywaka
- ✓ **elastyczność projektowania dzięki 4 podfrezowanym otworom** - baterię oraz inne akcesoria (dozownik, pokrętko korka od syfonu) możesz zainstalować w półce zlewozmywaka w dogodny sposób (2 otwory poza obrysem szafki)



maksymalna wygoda w Twojej kuchni

43.



Do szafki  
od 60 cm



Komora z lewej  
lub z prawej



Odporność  
na wysoką  
temperaturę



Odporność na  
zarysowania



Odporność na  
zabrudzenia



Odporność  
na uderzenia



Dopasowanie  
kolorystyczne i  
stylistyczne do baterii



Odporność na  
przebarwienia



Nie traci  
koloru



Odporność na  
szok termiczny



Formuła  
antybakteryjna



Formuła  
antygrzybiczna



Elastyczność  
projektowania



Łatwe do  
czyszczenia



Komora XXL

# Kopenhaga 780 Cargo XXL

## Kolorystyka



czarny



szary



czarny metalik

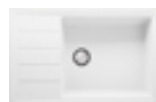

biały



grafitowy



beżowy

## Dane techniczne

<b>Wymiary:</b>	780 x 500 mm
<b>Rozmiar szafki:</b>	60, 70, 80 cm i większe
<b>Rozmiar komory:</b>	470 x 420 x 180 mm
<b>Waga:</b>	15,5 kg
<b>Odptyw:</b>	3 1/2"
<b>System antyprzelewowy:</b>	Prostokątny
<b>Odwracalny:</b>	Tak
<b>Liczba komór:</b>	Jednokomorowy
<b>Liczba otworów:</b>	4 podfrezowane otwory 35mm



### Elastyczność projektowania

Możliwość wyboru spośród szerokiej gamy akcesoriów w konfiguratorze on-line.

Zobacz produkt on-line



**Gwarancja producenta 35 lat**

## Rysunek techniczny

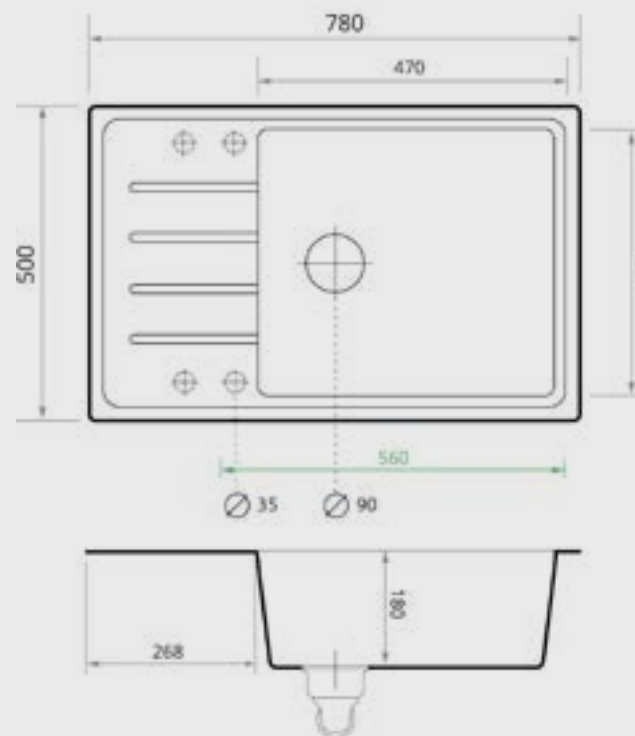



# Ibiza 780 Cargo XXL

## Podstawowe informacje:

- ✓ **minimalistyczny design**, dzięki wąskim krawędziom i idealnie gładkiej powierzchni ociekacza
- ✓ **duża komora Cargo XXL** o wymiarach aż 475mm x 450mm x 180mm, zmieści nawet blachę do piekarnika
- ✓ **gładki ociekacz i wąskie krawędzie** dają Tobie większą powierzchnię roboczą do osuszania naczyń
- ✓ **otwór na baterię w płaszczyźnie ociekacza** powiększa strefę ociekacza oraz podkreśla lekkość designu
- ✓ **ukryty przelew prostokątny** podkreśli design i charakter zlewozmywaka
- ✓ **elastyczność projektowania dzięki 4 podfrezowanym otworom** - baterię oraz inne akcesoria (dozownik, pokrętko korka od syfonu) możesz zainstalować w półce zlewozmywaka w dogodny sposób (2 otwory poza obrysem szafki)



minimalizm i design

45.



Do szafki od 60 cm



Komora z lewej lub z prawej



Odporność na wysoką temperaturę



Odporność na zarysowania



Odporność na zabrudzenia



Odporność na uderzenia



Dopasowanie kolorystyczne i stylistyczne do baterii



Odporność na przebarwienia



Nie traci koloru



Odporność na szok termiczny



Formuła antybakteryjna



Formuła antygrzybiczna



Elastyczność projektowania



Łatwe do czyszczenia



Komora XXL

# Ibiza 780 Cargo XXL

## Kolorystyka



czarny



szary



czarny metalik

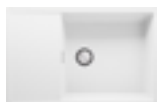

biały



grafitowy



beżowy

## Dane techniczne

<b>Wymiary:</b>	780 x 500 mm
<b>Rozmiar szafki:</b>	60, 70, 80 cm i większe
<b>Rozmiar komory:</b>	475 x 450 x 180 mm
<b>Waga:</b>	15,5 kg
<b>Odptyw:</b>	3 1/2"
<b>System antyprzelewowy:</b>	Prostokątny
<b>Odwracalny:</b>	Tak
<b>Liczba komór:</b>	Jednokomorowy
<b>Liczba otworów:</b>	4 podfrezowane otwory 35mm



**Elastyczność projektowania**  
Możliwość wyboru spośród szerokiej gamy akcesoriów w konfiguratorze on-line.

Zobacz produkt on-line



**Gwarancja producenta 35 lat**

## Rysunek techniczny

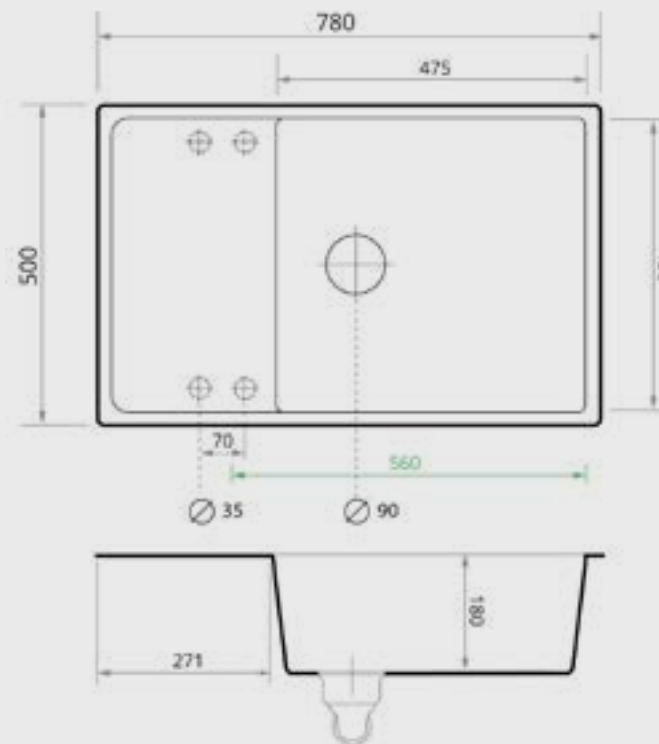

# Kopenhaga 780 Smart Duo

## Podstawowe informacje:

- ✓ **nowoczesny wygląd**, który nadają wąskie krawędzie zarówno wokół komory, jak i przy ociekaczu
- ✓ **dwie komory**, główna komora o wymiarach aż 335mm x 420mm x 180mm oraz mniejsza o wymiarach 155mm x 295mm x 125mm sprawdzą się idealnie przy kulinarnych wyzwaniach
- ✓ **profilowany ociekacz** znacznie ułatwi suszenie naczyń
- ✓ **otwór na baterię w płaszczyźnie ociekacza** powiększa strefę ociekacza oraz podkreśla lekkość designu
- ✓ **ukryty przelew prostokątny** podkreśli design i charakter zlewozmywaka
- ✓ **elastyczność projektowania dzięki 4 podfrezowanym otworom** - baterię oraz inne akcesoria (dozownik, pokrętło korka od syfonu) możesz zainstalować w półce zlewozmywaka w dogodny sposób



maksymalna wygoda w Twojej kuchni

47.



Do szafki od 60 cm



Komora z lewej lub z prawej



Odporność na wysoką temperaturę



Odporność na zarysowania



Odporność na zabrudzenia



Odporność na uderzenia



Dopasowanie kolorystyczne i stylistyczne do baterii



Odporność na przebarwienia



Nie traci koloru



Odporność na szok termiczny



Formuła antybakteryjna



Formuła antygrzybiczna



Elastyczność projektowania



Łatwe do czyszczenia

# Kopenhaga 780 Smart Duo

## Kolorystyka



czarny



szary



czarny metalik



biały



grafitowy



beżowy

## Dane techniczne

<b>Wymiary:</b>	780 x 500 mm
<b>Rozmiar szafki:</b>	60, 70, 80 cm i większe
<b>Rozmiar komory:</b>	335 x 420 x 180 mm
<b>Waga:</b>	16,5 kg
<b>Odptyw:</b>	3 1/2"
<b>System antyprzelewowy:</b>	Prostokątny
<b>Odwracalny:</b>	Tak
<b>Liczba komór:</b>	Półtorakomorowy
<b>Liczba otworów:</b>	4 podfrezowane otwory 35mm



**Elastyczność projektowania**  
Możliwość wyboru spośród szerokiej gamy akcesoriów w konfiguratorze on-line.

Zobacz produkt on-line



**Gwarancja producenta 35 lat**

## Rysunek techniczny

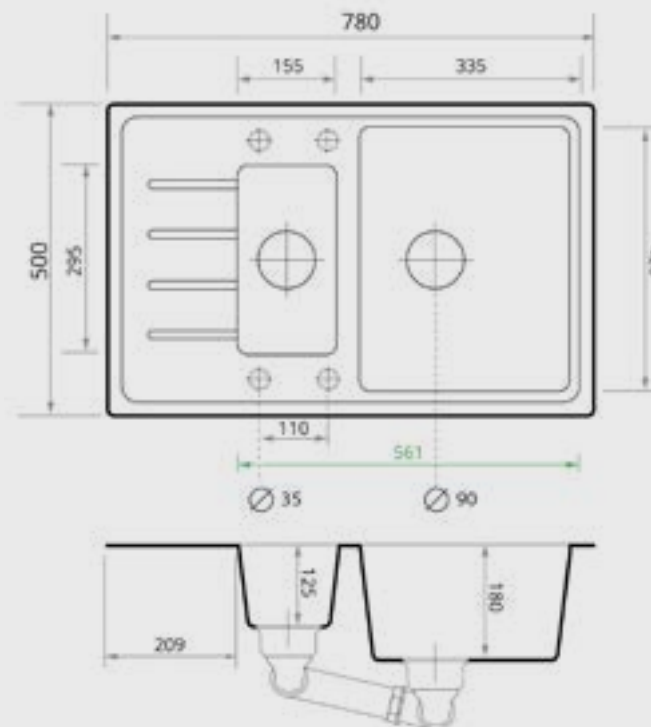



# Ibiza 780 Smart Duo

## Podstawowe informacje:

- ✓ **minimalistyczny design**, dzięki wąskim krawędziom i idealnie gładkiej powierzchni ociekacza
- ✓ **duże, wygodne i pojemne w komory** o wymiarach aż 340mm x 450mm x 180mm oraz 155mm x 300mm x 125mm sprawdzą się idealnie w Twojej kuchni
- ✓ **gładki ociekacz i wąskie krawędzie** dają Tobie większą powierzchnię roboczą do osuszania naczyń
- ✓ **otwór na baterię w płaszczyźnie ociekacza** powiększa strefę ociekacza oraz podkreśla lekkość designu
- ✓ **ukryty przelew prostokątny** podkreśli design i charakter zlewozmywaka
- ✓ **elastyczność projektowania dzięki 4 podfrezowanym otworom** - baterię oraz inne akcesoria (dozownik, pokrętko korka od syfonu) możesz zainstalować w pójce zlewozmywaka w dogodny sposób



minimalizm i design

49.



Do szafki od 60 cm



Komora z lewej lub z prawej



Odporność na wysoką temperaturę



Odporność na zarysowania



Odporność na zabrudzenia



Odporność na uderzenia



Dopasowanie kolorystyczne i stylistyczne do baterii



Odporność na przebarwienia



Nie traci koloru



Odporność na szok termiczny



Formuła antybakteryjna



Formuła antygrzybiczna



Elastyczność projektowania



Łatwe do czyszczenia

# Ibiza 780 Smart Duo

## Kolorystyka



czarny



szary



czarny metalik

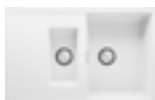

biały



grafitowy



beżowy

## Dane techniczne

<b>Wymiary:</b>	780 x 500 mm
<b>Rozmiar szafki:</b>	60, 70, 80 cm i większe
<b>Rozmiar komory:</b>	340 x 450 x 180 mm
<b>Waga:</b>	17 kg
<b>Odptyw:</b>	3 1/2"
<b>System antyprzelewowy:</b>	Prostokątny
<b>Odwracalny:</b>	Tak
<b>Liczba komór:</b>	Półtorakomorowy
<b>Liczba otworów:</b>	4 podfrezowane otwory 35mm



**Elastyczność projektowania**  
Możliwość wyboru spośród szerokiej gamy akcesoriów w konfiguratorze on-line.

Zobacz produkt on-line



**Gwarancja producenta 35 lat**

## Rysunek techniczny

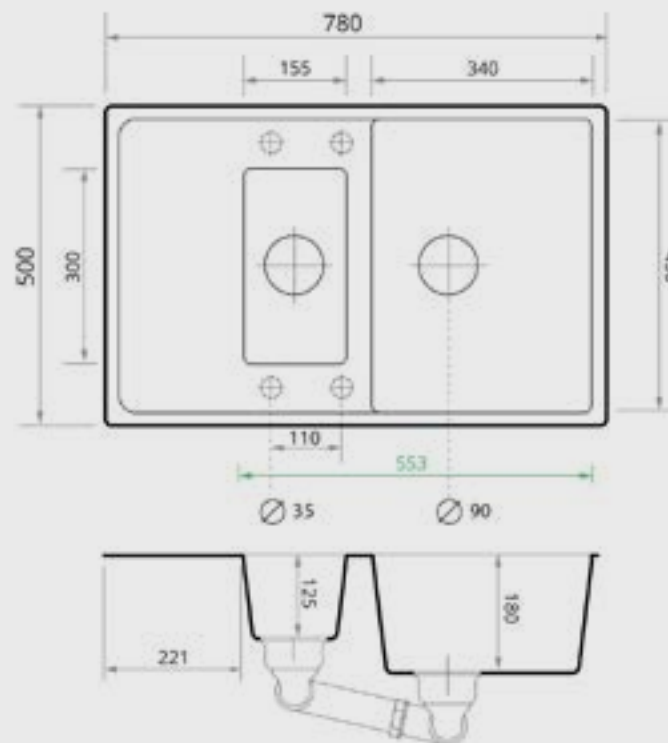

# Kopenhaga 900 Supreme XXL

## Podstawowe informacje:

- ✓ **nowoczesny wygląd**, który cechuje się bardzo wąskimi krawędziami zarówno wokół komory, jak i przy ociekaczu
- ✓ **duża komora XXL** o wymiarach aż 475mm x 420mm x 180mm sprawdzi się idealnie nawet przy dużych naczyniach kuchennych oraz większych akcesoriach takich jak blachy do piekarnika
- ✓ **profilowany ociekacz** znacznie ułatwi suszenie naczyń
- ✓ **otwór na baterię w płaszczyźnie ociekacza** powiększa strefę ociekacza oraz podkreśla lekkość designu
- ✓ **ukryty przelew prostokątny** podkreśli design i charakter zlewozmywaka
- ✓ **elastyczność projektowania dzięki 4 podfrezowanym otworom** - baterię oraz inne akcesoria (dozownik, pokrętko korka od syfonu) możesz zainstalować w półce zlewozmywaka w dogodny sposób (2 otwory poza obrysem szafki)



maksymalna wygoda w Twojej kuchni



Do szafki od 60 cm



Komora z lewej lub z prawej



Odporność na wysoką temperaturę



Odporność na zarysowania



Odporność na zabrudzenia



Odporność na uderzenia



Dopasowanie kolorystyczne i stylistyczne do baterii



Odporność na przebarwienia



Nie traci koloru



Odporność na szok termiczny



Formuła antybakteryjna



Formuła antygrzybiczna



Elastyczność projektowania



Łatwe do czyszczenia



Komora XXL

# Kopenhaga 900 Supreme XXL

## Kolorystyka



czarny



szary



czarny metalik

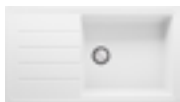

biały



grafitowy



beżowy

## Dane techniczne:

<b>Wymiary:</b>	900 x 500 mm
<b>Rozmiar szafki:</b>	60, 70, 80 cm i większe
<b>Rozmiar komory:</b>	475 x 420 x 180 mm
<b>Waga:</b>	17 kg
<b>Odptyw:</b>	3 1/2"
<b>System antyprzelewowy:</b>	Prostokątny
<b>Odwracalny:</b>	Tak
<b>Liczba komór:</b>	Jednokomorowy
<b>Liczba otworów:</b>	4 podfrezowane otwory 35mm



**Elastyczność projektowania**  
Możliwość wyboru spośród szerokiej gamy akcesoriów w konfiguratorze on-line.

Zobacz produkt on-line



**Gwarancja producenta 35 lat**



## Rysunek techniczny:

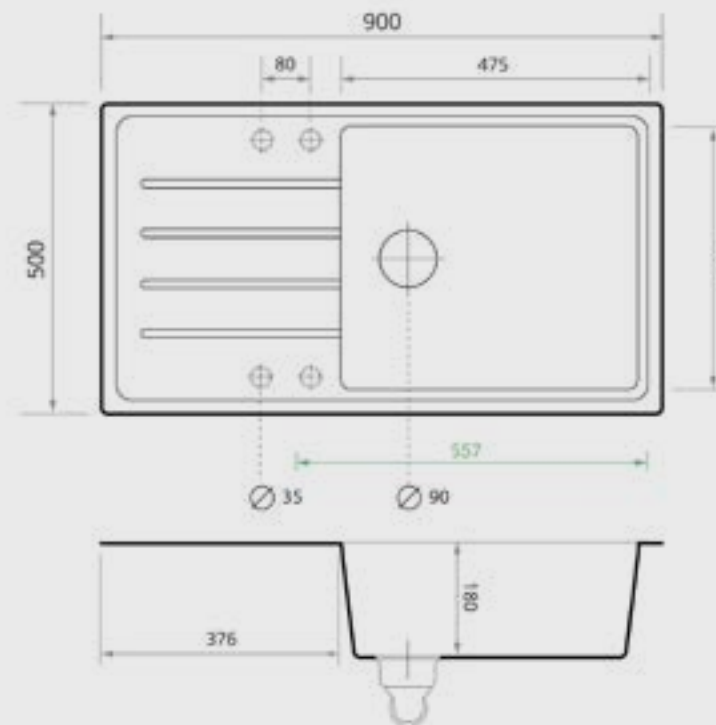



# Ibiza 900 Supreme XXL

## Podstawowe informacje:

- ✓ **minimalistyczny design**, dzięki wąskim krawędziom i idealnie gładkiej powierzchni ociekacza
- ✓ **duża komora XXL** o wymiarach aż 475mm x 450mm x 180mm sprawdzi się idealnie nawet przy dużych naczyniach kuchennych oraz większych akcesoriach takich jak blachy do piekarnika
- ✓ **gładki ociekacz i wąskie krawędzie** dają Tobie większą powierzchnię roboczą do osuszania naczyń
- ✓ **otwór na baterię w płaszczyźnie ociekacza** powiększa strefę ociekacza oraz podkreśla lekkość designu
- ✓ **ukryty przelew prostokątny** podkreśli design i charakter zlewozmywaka
- ✓ **elastyczność projektowania dzięki 4 podfrezowanym otworom** - baterię oraz inne akcesoria (dozownik, pokrętło korka od syfonu) możesz zainstalować w półce zlewozmywaka w dogodny sposób (2 otwory poza obrysem szafki)



minimalizm i design



Do szafki od 60 cm



Komora z lewej lub z prawej



Odporność na wysoką temperaturę



Odporność na zarysowania



Odporność na zabrudzenia



Odporność na uderzenia



Dopasowanie kolorystyczne i stylistyczne do baterii



Odporność na przebarwienia



Nie traci koloru



Odporność na szok termiczny



Formuła antybakteryjna



Formuła antygrzybiczna



Elastyczność projektowania



Łatwe do czyszczenia



Komora XXL

# Ibiza 900 Supreme XXL

## Kolorystyka

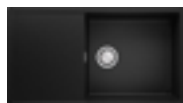

czarny



szary



czarny metalik

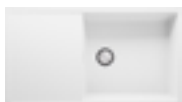

biały



grafitowy



beżowy

## Dane techniczne

<b>Wymiary:</b>	900 x 500 mm
<b>Rozmiar szafki:</b>	60, 70, 80 cm i większe
<b>Rozmiar komory:</b>	475 x 450 x 180 mm
<b>Waga:</b>	17 kg
<b>Odptyw:</b>	3 1/2"
<b>System antyprzelewowy:</b>	Prostokątny
<b>Odwracalny:</b>	Tak
<b>Liczba komór:</b>	Jednokomorowy
<b>Liczba otworów:</b>	4 podfrezowane otwory 35mm



**Elastyczność projektowania**  
Możliwość wyboru spośród szerokiej gamy akcesoriów w konfiguratorze on-line.

Zobacz produkt on-line



**Gwarancja producenta 35 lat**



## Rysunek techniczny

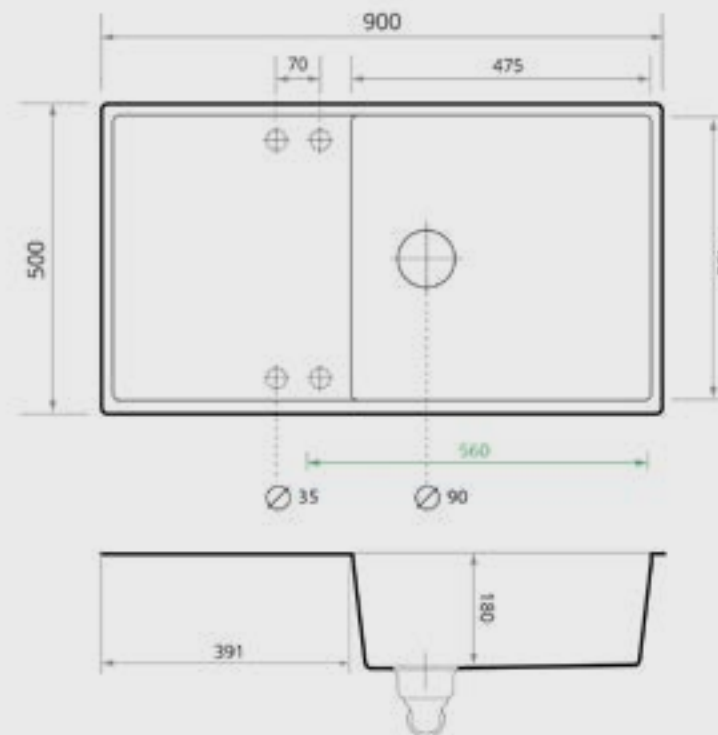

# Kopenhaga 900 Supreme Duo

## Podstawowe informacje:

- ✓ **nowoczesny wygląd**, który cechuje się bardzo wąskimi krawędziami zarówno wokół komory, jak i przy ociekaczu
- ✓ **dwie komory**, główna komora o wymiarach aż 335mm x 420mm x 180mm oraz mniejsza o wymiarach 155mm x 300mm x 125mm sprawdzą się idealnie przy kuchennych wyzwaniach
- ✓ **profilowany ociekacz** znacznie ułatwi suszenie naczyń
- ✓ **otwór na baterię w płaszczyźnie ociekacza** powiększa strefę ociekacza oraz podkreśla lekkość designu
- ✓ **ukryty przelew prostokątny** podkreśli design i charakter zlewozmywaka
- ✓ **elastyczność projektowania dzięki 4 podfrezowanym otworom** - baterię oraz inne akcesoria (dozownik, pokrętko korka od syfonu) możesz zainstalować w półce zlewozmywaka w dogodny sposób



maksymalna wygoda w Twojej kuchni

55.



Do szafki od 60 cm



Komora z lewej lub z prawej



Odporność na wysoką temperaturę



Odporność na zarysowania



Odporność na zabrudzenia



Odporność na uderzenia



Dopasowanie kolorystyczne i stylistyczne do baterii



Odporność na przebarwienia



Nie traci koloru



Odporność na szok termiczny



Formuła antybakteryjna



Formuła antygrzybiczna



Elastyczność projektowania



Łatwe do czyszczenia

# Kopenhaga 900 Supreme Duo

## Kolorystyka



czarny



szary



czarny metalik

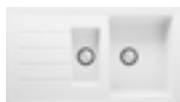

biały



grafitowy



beżowy

## Dane techniczne

<b>Wymiary:</b>	900 x 500 mm
<b>Rozmiar szafki:</b>	60, 70, 80 cm i większe
<b>Rozmiar komory:</b>	335 x 420 x 180 mm
<b>Waga:</b>	18 kg
<b>Odptyw:</b>	3 1/2"
<b>System antyprzelewowy:</b>	Prostokątny
<b>Odwracalny:</b>	Tak
<b>Liczba komór:</b>	Półtorakomorowy
<b>Liczba otworów:</b>	4 podfrezowane otwory 35mm



**Elastyczność projektowania**  
Możliwość wyboru spośród szerokiej gamy akcesoriów w konfiguratorze on-line.

Zobacz produkt on-line



**Gwarancja producenta 35 lat**



## Rysunek techniczny

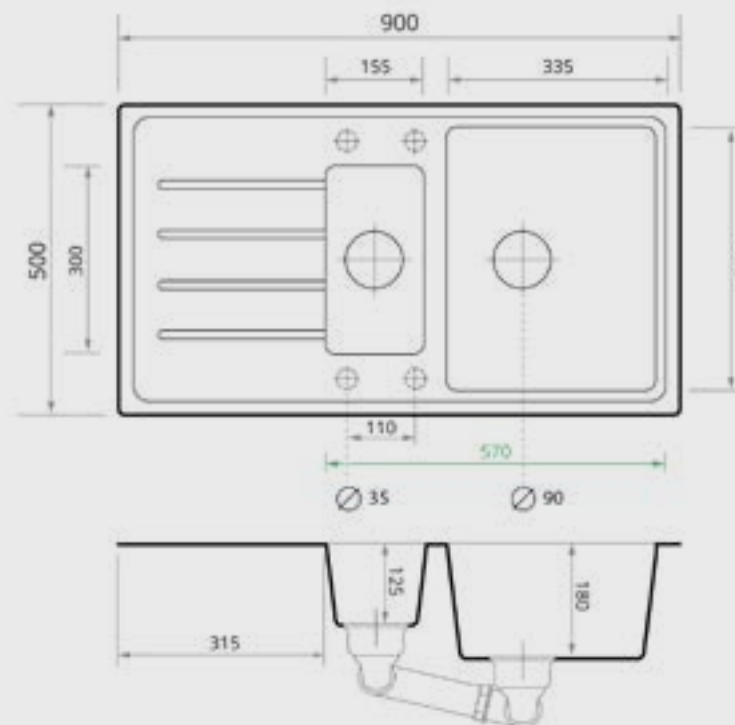



# Ibiza 900 Supreme Duo

## Podstawowe informacje:

- ✓ **nowoczesny wygląd**, który cechuje się bardzo wąskimi krawędziami zarówno wokół komory, jak i przy ociekaczu
- ✓ **dwie komory**, główna komora o wymiarach aż 340mm x 450mm x 180mm oraz mniejsza o wymiarach 155mm x 300mm x 125mm sprawdzą się idealnie przy kuchennych wyzwaniach
- ✓ **profilowany ociekacz** znacznie ułatwi suszenie naczyń
- ✓ **otwór na baterię w płaszczyźnie ociekacza** powiększa strefę ociekacza oraz podkreśla lekkość designu
- ✓ **ukryty przelew prostokątny** podkreśli design i charakter zlewozmywaka
- ✓ **elastyczność projektowania dzięki 4 podfrezowanym otworom** - baterię oraz inne akcesoria (dozownik, pokrętło korka od syfonu) możesz zainstalować w półce zlewozmywaka w dogodny sposób



minimalizm i design



# Ibiza 900 Supreme Duo

## Kolorystyka



czarny



szary



czarny metalik

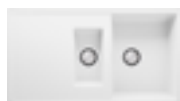

biały



grafitowy



beżowy

## Dane techniczne

<b>Wymiary:</b>	900 x 500 mm
<b>Rozmiar szafki:</b>	60, 70, 80 cm i większe
<b>Rozmiar komory:</b>	340 x 450 x 180 mm
<b>Waga:</b>	18 kg
<b>Odptyw:</b>	3 1/2"
<b>System antyprzelewowy:</b>	Prostokątny
<b>Odwracalny:</b>	Tak
<b>Liczba komór:</b>	Półtorakomorowy
<b>Liczba otworów:</b>	4 podfrezowane otwory 35mm



**Elastyczność projektowania**  
Możliwość wyboru spośród szerokiej gamy akcesoriów w konfiguratorze on-line.

Zobacz produkt on-line



**Gwarancja producenta 35 lat**



## Rysunek techniczny

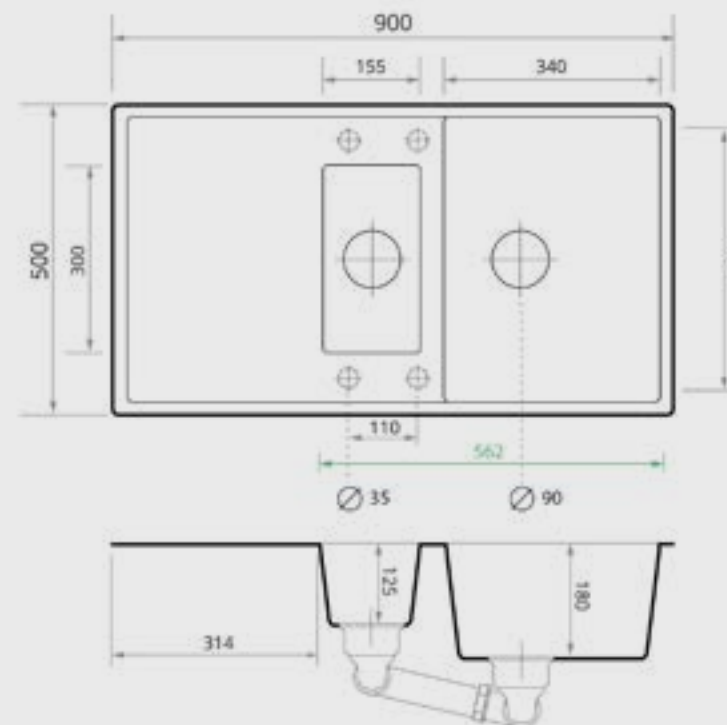

# Oslo 80 Twin

## Podstawowe informacje:

- ✓ **nowoczesny wygląd**, który cechuje się bardzo wąskimi krawędziami wokół komory
- ✓ **dwie komory**, obie o wymiarach aż 345mm x 400mm x 180mm sprawdzą się idealnie przy większej ilości naczyń
- ✓ **ukryty przelew prostokątny** podkreśli design i charakter zlewozmywaka
- ✓ **elastyczność projektowania dzięki 5 podfrezowanym otworom** - baterię oraz inne akcesoria (dozownik, pokrętko korka od syfonu) możesz zainstalować w półce zlewozmywaka po środku, po lewej lub prawej stronie



praktyczny minimalizm w Twojej kuchni

59.



Do szafki  
od 80 cm



Odporność  
na wysoką  
temperaturę



Odporność na  
zarysowania



Odporność na  
zabrudzenia



Odporność  
na uderzenia



Dopasowanie  
kolorystyczne i  
stylistyczne do baterii



Odporność na  
przebarwienia



Nie traci  
koloru



Odporność na  
szok termiczny



Formuła  
antybakteryjna



Formuła  
antygrzybiczna



Elastyczność  
projektowania



Łatwe do  
czyszczenia

# Oslo 80 Twin

## Kolorystyka



czarny



szary



czarny metalik

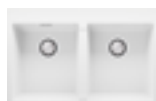

biały



grafitowy



beżowy

## Dane techniczne

<b>Wymiary:</b>	780 x 500 mm
<b>Rozmiar szafki:</b>	80 cm i większe
<b>Rozmiar komory:</b>	345 x 400 x 180 mm
<b>Waga:</b>	19 kg
<b>Odptyw:</b>	3 1/2"
<b>System antyprzelewowy:</b>	Prostokątny
<b>Odwracalny:</b>	Nie
<b>Liczba komór:</b>	Dwukomorowy
<b>Liczba otworów:</b>	5 podfrezowanych otworów 35mm



**Elastyczność projektowania**  
Możliwość wyboru spośród szerokiej gamy akcesoriów w konfiguratorze on-line.

Zobacz produkt on-line



**Gwarancja producenta 35 lat**

## Rysunek techniczny

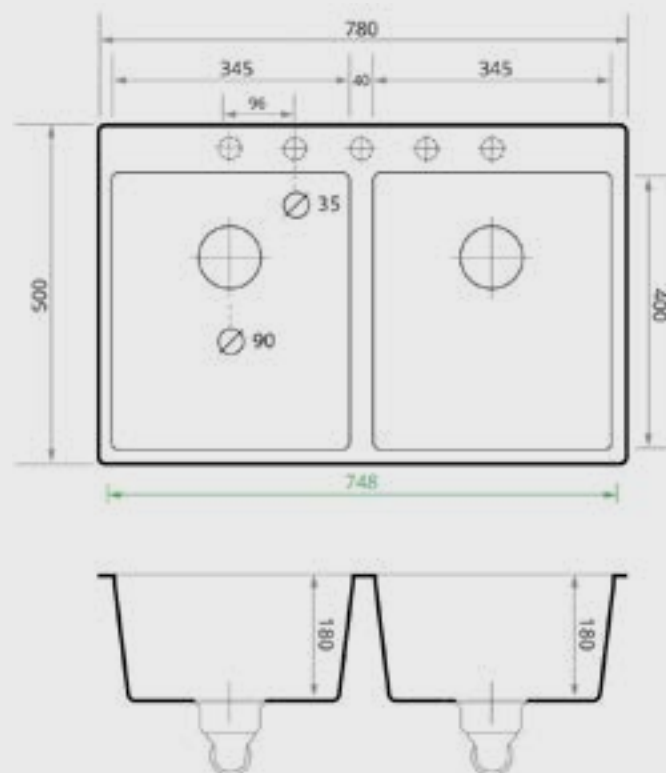



# Kopenhaga 900 Corner

## Podstawowe informacje:

- ✓ **nowoczesny wygląd**, który cechuje się wąskimi krawędziami zarówno wokół komory, jak i przy ociekaczu
- ✓ **dwie komory**, główna komora o wymiarach aż 326mm x 390mm x 180mm oraz mniejsza o wymiarach 245mm x 355mm x 125mm sprawdzą się idealnie przy kuchennych wyzwaniach
- ✓ **profilowany ociekacz** szybko odprowadzi wodę, pozostawiając suche naczynia
- ✓ **otwór na baterię w płaszczyźnie ociekacza powiększa strefę ociekacza** oraz podkreśla lekkość designu
- ✓ **ukryty przelew prostokątny** podkreśli design i charakter zlewozmywaka
- ✓ **elastyczność projektowania dzięki 4 podfrezowanym otworom** - baterię oraz inne akcesoria (dozownik, pokrętko korka od syfonu) możesz zainstalować w półce zlewozmywaka po środku, po lewej lub prawej stronie



maksymalna wygoda w Twojej kuchni

61.



Model narożny do szafki od 80 cm



Odporność na wysoką temperaturę



Odporność na zarysowania



Odporność na zabrudzenia



Odporność na uderzenia



Dopasowanie kolorystyczne i stylistyczne do baterii



Odporność na przebarwienia



Nie traci koloru



Odporność na szok termiczny



Formuła antybakteryjna



Formuła antygrzybiczna



Elastyczność projektowania



Łatwe do czyszczenia

# Kopenhaga 900 Corner

## Kolorystyka



czarny



szary



czarny metalik



biały



grafitowy



beżowy

## Dane techniczne

<b>Wymiary:</b>	900 x 500 mm
<b>Rozmiar szafki:</b>	80 cm i większe
<b>Rozmiar komory:</b>	326 x 390 x 180 mm
<b>Waga:</b>	16 kg
<b>Odptyw:</b>	3 1/2"
<b>System antyprzelewowy:</b>	Prostokątny
<b>Odwracalny:</b>	Nie
<b>Liczba komór:</b>	Półtorakomorowy
<b>Liczba otworów:</b>	4 podfrezowane otwory 35mm



**Elastyczność projektowania**  
Możliwość wyboru spośród szerokiej gamy akcesoriów w konfiguratorze on-line.

Zobacz produkt on-line



## Rysunek techniczny

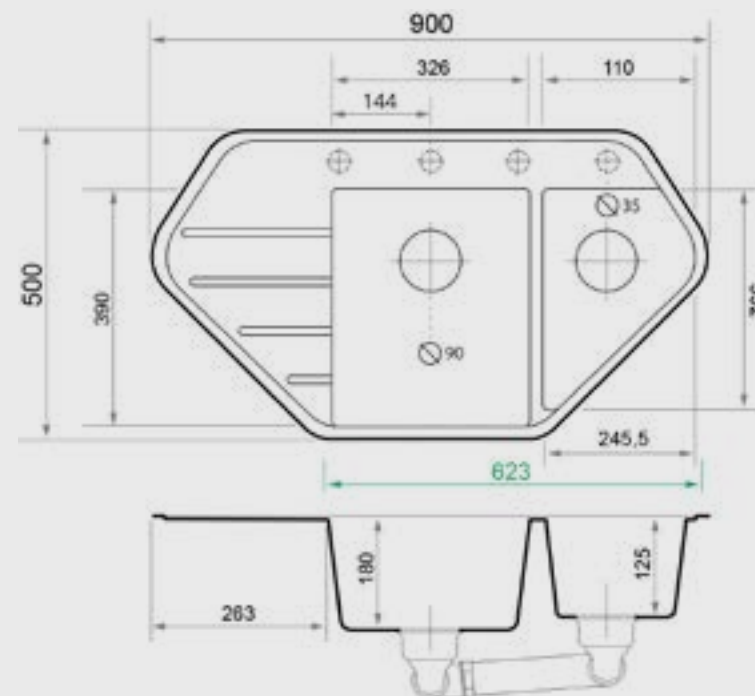

**Gwarancja producenta 35 lat**

# Londyn 40 XL

## Zlewozmywak podblatowy

### Podstawowe informacje:

- ✓ **zlewozmywak podblatowy** (do podbudowy) - montowany pod blatem
- ✓ **nowoczesny design**, cechujący się bardzo wąskimi krawędziami wokół komory, które dodatkowo ułatwiają montaż podblatowy
- ✓ **komora XL** o wymiarach aż 330mm x 400mm x 190mm zapewnia wygodę i komfort użytkowania
- ✓ **ukryty przelew prostokątny** podkreśli design i charakter zlewozmywaka
- ✓ **elastyczność projektowania** - otwory na baterię oraz inne akcesoria (dozownik, pokrętło korka od syfonu) wykonasz w blacie



nowoczesny i praktyczny

63.



Do szafki od 40 cm



Odporność na wysoką temperaturę



Odporność na zarysowania



Odporność na zabrudzenia



Odporność na uderzenia



Dopasowanie kolorystyczne i stylistyczne do baterii



Odporność na przebarwienia



Nie traci koloru



Odporność na szok termiczny



Formuła antybakteryjna



Formuła antygrzybiczna



Elastyczność projektowania



Łatwe do czyszczenia



Komora XL



Zlewozmywak podblatowy



# Londyn 40 XL

## Kolorystyka



## Dane techniczne

<b>Wymiary:</b>	360 x 450 mm
<b>Rozmiar szafki:</b>	40, 45, 50 cm i większe
<b>Rozmiar komory:</b>	330 x 400 x 190 mm
<b>Waga:</b>	9,5 kg
<b>Odpyw:</b>	3 1/2"
<b>System antyprzelewowy:</b>	Prostokątny
<b>Odwracalny:</b>	Nie
<b>Liczba komór:</b>	Jednokomorowy



**Elastyczność projektowania**  
Możliwość wyboru spośród szerokiej gamy akcesoriów w konfiguratorze on-line.

Zobacz produkt on-line



**Gwarancja producenta 35 lat**



## Rysunek techniczny

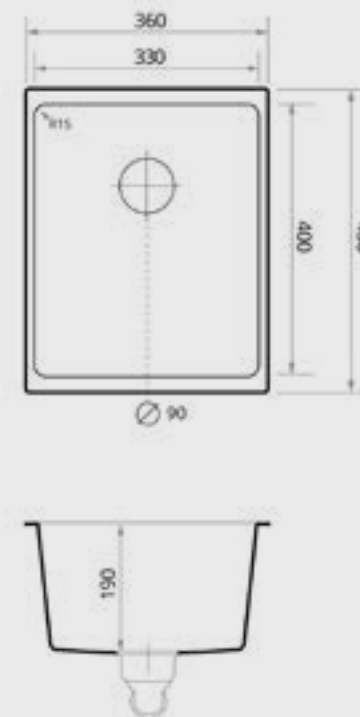



# Londyn 50 XL

## Zlewozmywak podblatowy

### Podstawowe informacje:

- ✓ **zlewozmywak podblatowy** (do podbudowy) - montowany pod blatem
- ✓ **nowoczesny design**, cechujący się bardzo wąskimi krawędziami wokół komory, które dodatkowo ułatwiają montaż podblatowy
- ✓ **komora XL** o wymiarach aż 420mm x 400mm x 190mm zapewnia wygodę i komfort użytkowania
- ✓ **ukryty przelew prostokątny** podkreśli design i charakter zlewozmywaka
- ✓ **elastyczność projektowania** - otwory na baterię oraz inne akcesoria (dozownik, pokrętko korka od syfonu) wykonasz w blacie



nowoczesny i praktyczny

65.



Do szafki od 50 cm



Odporność na wysoką temperaturę



Odporność na zarysowania



Odporność na zabrudzenia



Odporność na uderzenia



Dopasowanie kolorystyczne i stylistyczne do baterii



Odporność na przebarwienia



Nie traci koloru



Odporność na szok termiczny



Formuła antybakteryjna



Formuła antygrzybiczna



Elastyczność projektowania



Łatwe do czyszczenia



Komora XL



Zlewozmywak podblatowy

# Londyn 50 XL

## Kolorystyka



## Dane techniczne

<b>Wymiary:</b>	460 x 440 mm
<b>Rozmiar szafki:</b>	50, 60, 70 cm i większe
<b>Rozmiar komory:</b>	420 x 400 x 190 mm
<b>Waga:</b>	10,5 kg
<b>Odptyw:</b>	3 1/2"
<b>System antyprzelewowy:</b>	Prostokątny
<b>Odwracalny:</b>	Nie
<b>Liczba komór:</b>	Jednokomorowy



**Elastyczność projektowania**  
Możliwość wyboru spośród szerokiej gamy akcesoriów w konfiguratorze on-line.

Zobacz produkt on-line



**Gwarancja producenta 35 lat**



## Rysunek techniczny

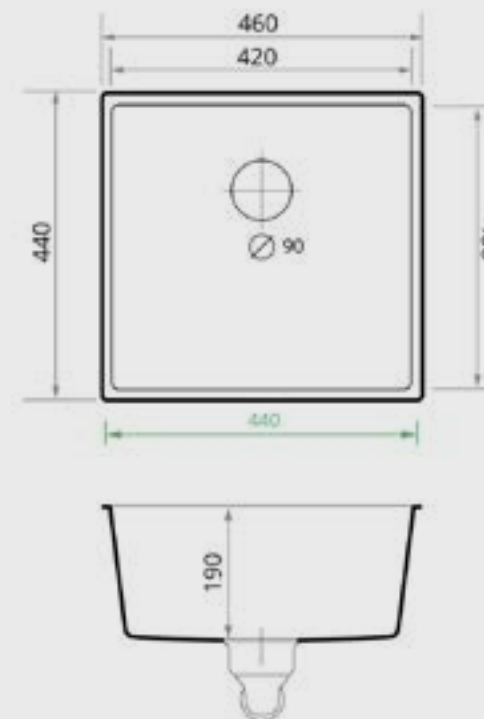

# Londyn 60 XL

## Zlewozmywak podblatowy

### Podstawowe informacje:

- ✓ **zlewozmywak podblatowy** (do podbudowy) - montowany pod blatem
- ✓ **nowoczesny design**, cechujący się bardzo wąskimi krawędziami wokół komory, które dodatkowo ułatwiają montaż podblatowy
- ✓ **komora XL** o wymiarach aż 525mm x 400mm x 190mm zapewnia wygodę i komfort użytkowania
- ✓ **ukryty przelew prostokątny** podkreśli design i charakter zlewozmywaka
- ✓ **elastyczność projektowania** - otwory na baterię oraz inne akcesoria (dozownik, pokrętko korka od syfonu) wykonasz w blacie



nowoczesny i praktyczny

67.



Do szafki od 60 cm



Odporność na wysoką temperaturę



Odporność na zarysowania



Odporność na zabrudzenia



Odporność na uderzenia



Dopasowanie kolorystyczne i stylistyczne do baterii



Odporność na przebarwienia



Nie traci koloru



Odporność na szok termiczny



Formuła antybakteryjna



Formuła antygrzybiczna



Elastyczność projektowania



Łatwe do czyszczenia



Komora XL



Zlewozmywak podblatowy

# Londyn 60 XL

## Kolorystyka



czarny



szary



czarny metalik



biały



grafitowy



beżowy

## Dane techniczne

<b>Wymiary:</b>	555 x 450 mm
<b>Rozmiar szafki:</b>	60, 70, 80 cm i większe
<b>Rozmiar komory:</b>	525 x 400 x 190 mm
<b>Waga:</b>	12,5 kg
<b>Odpyw:</b>	3 1/2"
<b>System antyprzelewowy:</b>	Prostokątny
<b>Odwracalny:</b>	Nie
<b>Liczba komór:</b>	Jednokomorowy



**Elastyczność projektowania**  
Możliwość wyboru spośród szerokiej gamy akcesoriów w konfiguratorze on-line.

Zobacz produkt on-line



**Gwarancja producenta 35 lat**



## Rysunek techniczny

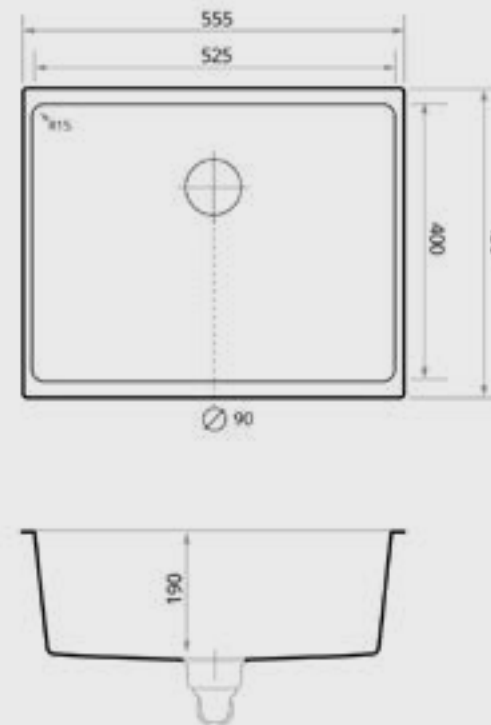



# Londyn 60 Duo

## Zlewozmywak podblatowy

### Podstawowe informacje:

- ✓ **zlewozmywak podblatowy** (do podbudowy) - montowany pod blatem
- ✓ **nowoczesny design**, cechujący się bardzo wąskimi krawędziami wokół komory, które dodatkowo ułatwiają montaż podblatowy
- ✓ **dwie komory**, główna o wymiarach aż 340mm x 400mm x 180mm i mniejsza o wymiarach 155mm x 400 x 125mm zapewnią wygodę i komfort użytkowania
- ✓ **ukryty przelew prostokątny** podkreśli design i charakter zlewozmywaka
- ✓ **elastyczność projektowania** - otwory na baterię oraz inne akcesoria (dozownik, pokrętko korka od syfonu) wykonasz w blacie



nowoczesny i praktyczny



Do szafki od 60 cm



Odporność na wysoką temperaturę



Odporność na zarysowania



Odporność na zabrudzenia



Odporność na uderzenia



Dopasowanie kolorystyczne i stylistyczne do baterii



Odporność na przebarwienia



Nie traci koloru



Odporność na szok termiczny



Formuła antybakteryjna



Formuła antygrzybiczna



Elastyczność projektowania



Łatwe do czyszczenia



Zlewozmywak podblatowy

# Londyn 60 Duo

## Kolorystyka



## Dane techniczne

<b>Wymiary:</b>	555 x 450 mm
<b>Rozmiar szafki:</b>	60, 70, 80 cm i większe
<b>Rozmiar komory:</b>	340 x 400 x 180 mm
<b>Waga:</b>	13 kg
<b>Odpyw:</b>	3 1/2"
<b>System antyprzelewowy:</b>	Prostokątny
<b>Odwracalny:</b>	Nie
<b>Liczba komór:</b>	Półtorakomorowy



**Elastyczność projektowania**  
Możliwość wyboru spośród szerokiej gamy akcesoriów w konfiguratorze on-line.

Zobacz produkt on-line



## Rysunek techniczny

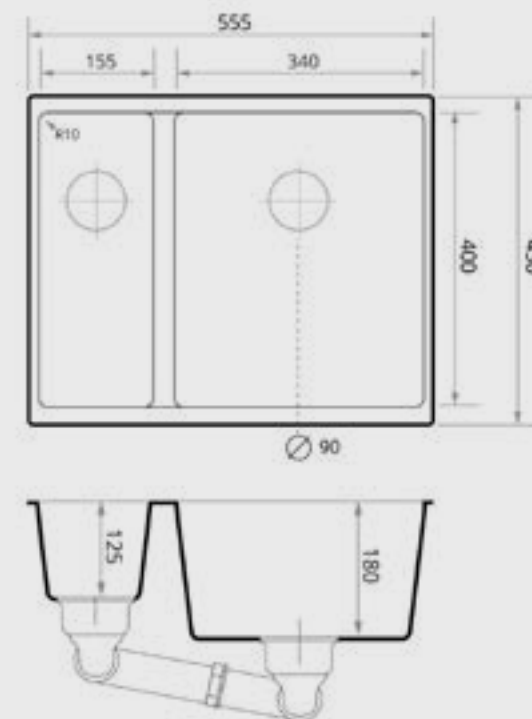

**Gwarancja producenta 35 lat**

# Londyn 80 XL

## Zlewozmywak podblatowy

### Podstawowe informacje:

- ✓ **zlewozmywak podblatowy** (do podbudowy) - montowany pod blatem
- ✓ **nowoczesny design**, cechujący się bardzo wąskimi krawędziami wokół komory, które dodatkowo ułatwiają montaż podblatowy
- ✓ **komora XL** o wymiarach aż 725mm x 400mm x 190mm zapewnia wygodę i komfort użytkowania
- ✓ **ukryty przelew prostokątny** podkreśli design i charakter zlewozmywaka
- ✓ **elastyczność projektowania** - otwory na baterię oraz inne akcesoria (dozownik, pokrętko korka od syfonu) wykonasz w blacie



nowoczesny i praktyczny



Do szafki od 80 cm



Odporność na wysoką temperaturę



Odporność na zarysowania



Odporność na zabrudzenia



Odporność na uderzenia



Dopasowanie kolorystyczne i stylistyczne do baterii



Odporność na przebarwienia



Nie traci koloru



Odporność na szok termiczny



Formuła antybakteryjna



Formuła antygrzybiczna



Elastyczność projektowania



Łatwe do czyszczenia



Komora XL



Zlewozmywak podblatowy

# Londyn 80 XL

## Kolorystyka



czarny



szary



czarny metalik

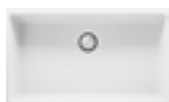

biały



grafitowy



beżowy

## Dane techniczne

<b>Wymiary:</b>	755 x 450 mm
<b>Rozmiar szafki:</b>	80, 90, 100 cm i większe
<b>Rozmiar komory:</b>	725 x 400 x 190 mm
<b>Waga:</b>	15,5 kg
<b>Odptyw:</b>	3 1/2"
<b>System antyprzelewowy:</b>	Prostokątny
<b>Odwracalny:</b>	Nie
<b>Liczba komór:</b>	Jednokomorowy



**Elastyczność projektowania**  
Możliwość wyboru spośród szerokiej gamy akcesoriów w konfiguratorze on-line.

Zobacz produkt on-line



**Gwarancja producenta 35 lat**



## Rysunek techniczny

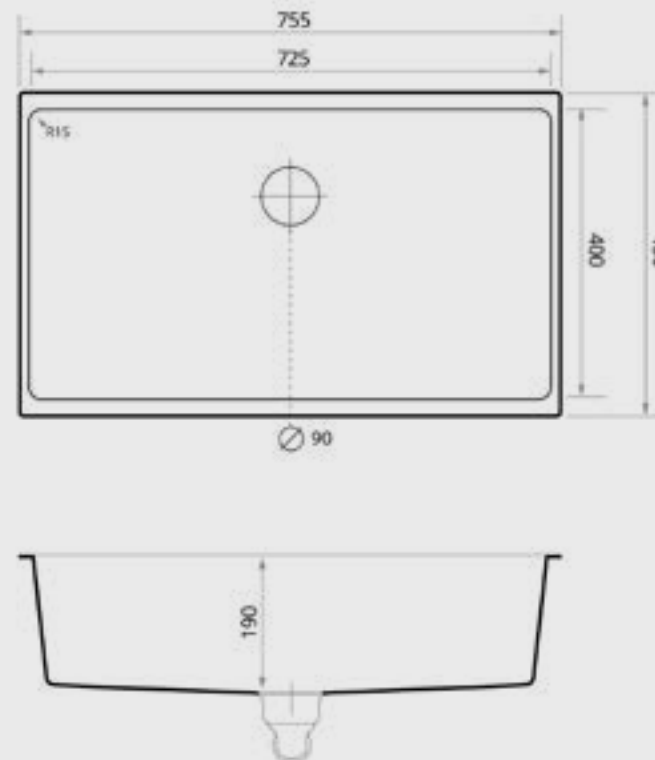



# Szeroki wybór akcesoriów



Duży wybór wysokiej jakości baterii kuchennych dopasowanych stylistycznie i kolorystycznie do zlewozmywaków Primagran



Profesjonalne środki do pielęgnacji blatów i zlewozmywaków



# Program partnerski PrimaPRO dla profesjonalistów

**Dla Partnerów B2B przygotowaliśmy unikalny model i program współpracy.**

- ✓ Atrakcyjne warunki - prowizja za polecenie oraz rabaty na zakupy produktów
- ✓ Limitowana możliwość współpracy z nowoczesną marką dostępną w całej Europie;
- ✓ Materiały online - katalogi, pliki 3D;
- ✓ Materiały na zamówienie: próbники, ekspozytory kolorów, zlewozmywaki na ekspozycje
- ✓ Konsultant programu dostępny do Twojej dyspozycji

**Sprawdź szczegóły:**

+48 606 258 776

primapro@primagran.pl

www.primagran.pl/primapro





#### **Kontakt dla konsumenta**

+48 58 500 56 00  
bok@primagran.pl  
www.primagran.pl

#### **Kontakt dla klienta profesjonalnego**

+48 606 258 776  
primapro@primagran.pl  
www.primagran.pl/primapro

#### **Adres firmy**

Primagran Sp. z o.o.  
Żuławki 15C,  
82-103 Stegna